

Produktkatalog  
**Decentraliserad  
nödbelysning**

**LIFE-X**



# Innehållsförteckning

Inledning	4
Vad är nödbelysning?	8
Projektering av nödbelysningssystem	9
Decentraliserade nödbelysningssystem	14
Nödbelysningsarmaturer	20
UniLED	20
ExiLED 22/34/44	23
OvaLED	30
OvaLED Spot	31
OmniLED	32
OmniLED Spot	33
AeriLED AP	34
MaxLED 26/47/65	36
ProLED / ProLED Värme / ProLED Kondensator	42
Antipanik Strålkastare och handlampa	46
Avståndstabeller	48
Ljuskurvor	58
Adresserbara övervakningscentraler	58
Presentationssystem	64
Efterlysande skyltar	65

# Honeywell Life Safety

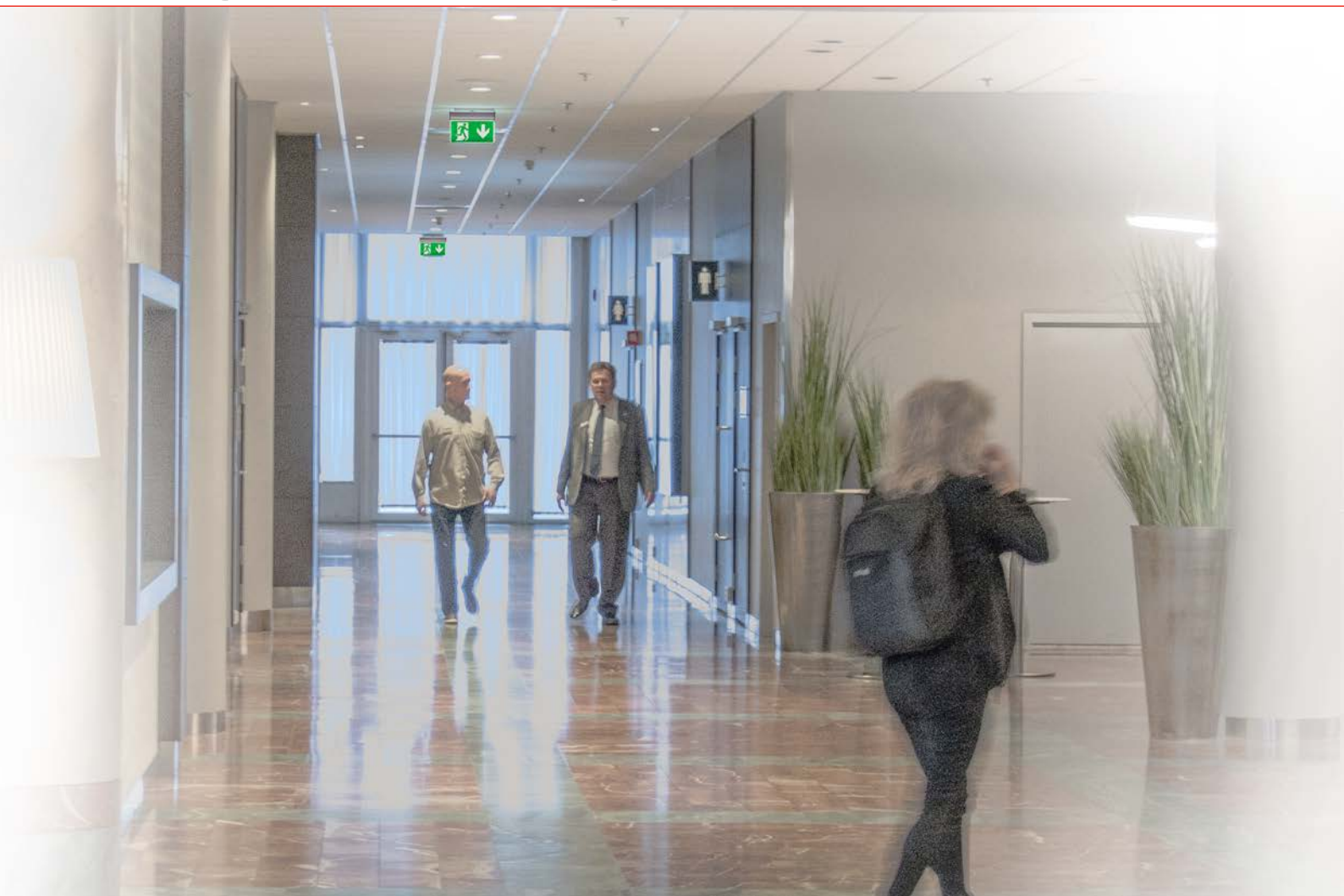

## Våra produktområden

- **Nödbelysning**
- **Brandlarm**
- **Talat utrymningslarm**

### Nödbelysning

Den grundläggande principen med nödbelysning är att strömförsörja armaturer när spänningsbortfall i en byggnad uppstår.

Det finns två huvudprinciper:

#### 1. Decentraliserade system

Varje armatur har sitt eget batteri eller annan energikälla.

#### 2. Centraliserade system

Armaturer försörjs centralt från en stor batteribank eller annan energikälla, som inte ligger i armaturen.

Vi har en enkel systemfilosofi:

## ”Våra produkter ska kunna fungera i ett integrerat nätverk för att ge maximal säkerhet”

### Säkrar liv och värdefull egendom

Honeywell Life Safety AS är en av de ledande aktörerna på den nordiska marknaden inom nödbelysning, brandlarm och talat utrymningslarm. Genom att vi är en del av en global koncern, med både utveckling och tillverkning, får vi kontinuerligt tillgång till nya produkter och kompetens. I 40 år har vi producerat och levererat Eltek Fire & Safety brandlarm- och evakueringsssystem för att säkra liv och värdefull egendom.

### Användarvänlighet

Vår systemfilosofi ger kunden oanade möjligheter genom att öppna för kommunikation mellan olika enheter, och säkrar på det viset framtida uppgradering och/eller

utökning av anläggningen.

Baserat på standardenheter levereras unika kundspecifika lösningar. Resultatet är maximal säkerhet, ökat användarvänlighet och den bästa totalekonomin.

### Goda relationer och mervärden

Som producent och leverantör har vi de bästa förutsättningar för att ta till vara på våra kunder genom anläggningens hela livslängd.

## Kundsupport

Vårt kundcenter-team tar emot dina beställningar via mail och telefon. Ange alltid kundnummer och artikelnummer vid beställning och önskade leveransbesked



#### Beställningar:

Telefon: 08-775 56 80  
E-post: [nordic.orders@honeywell.com](mailto:nordic.orders@honeywell.com)

#### Returer

E-post: [nordic.return@honeywell.com](mailto:nordic.return@honeywell.com)

# Nödbelysning i system

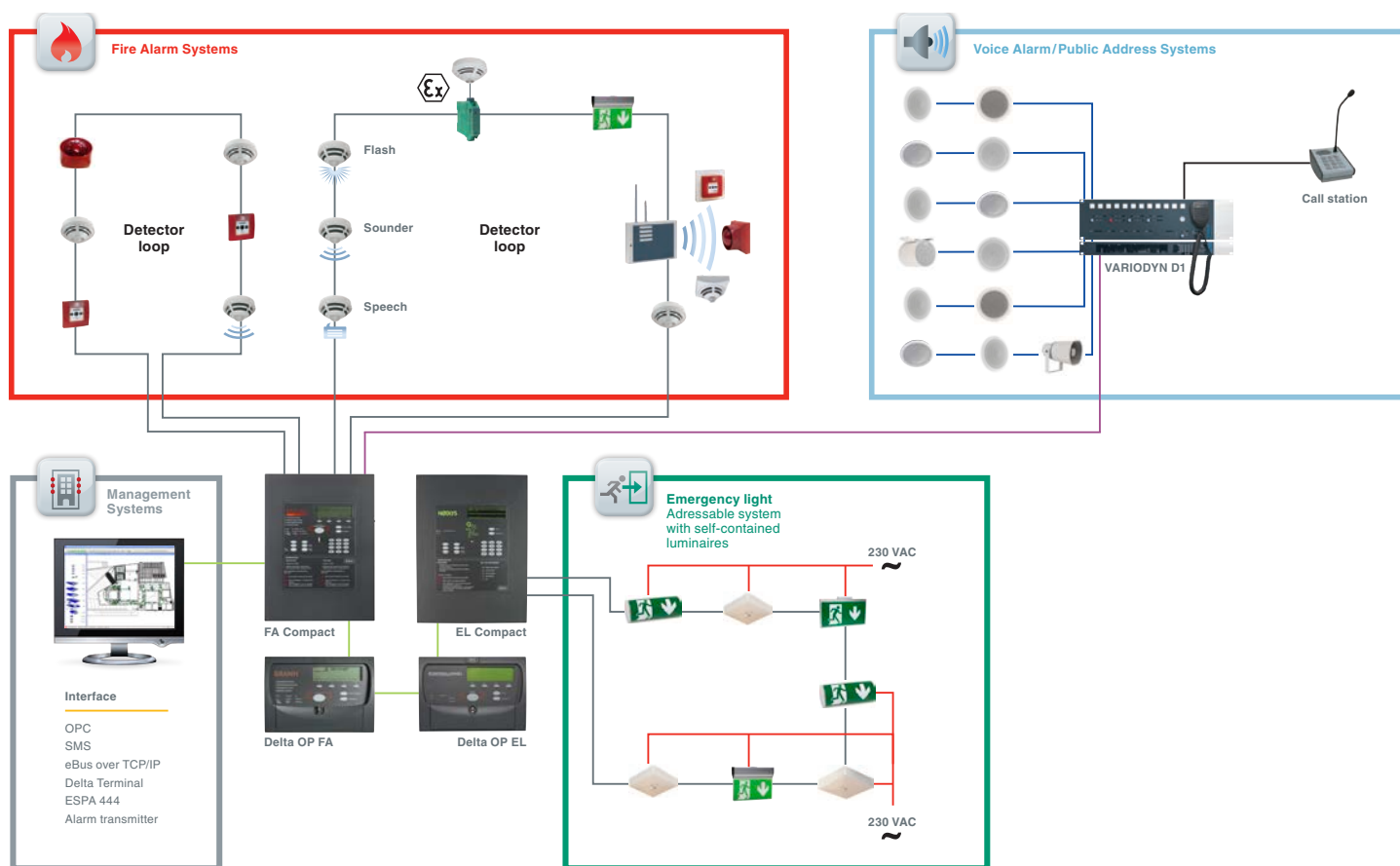

Större byggnader har mycket avancerade BMS (Building Management Systems)system som automatiserar och förenklar drift- och underhållsrutiner. Vi har anpassat våra säkerhetsprodukter så att nödbelysning, brandlarm och talat utrymningslarm är en naturlig och integrerad del av byggnadens BMS-system.

Med hjälp av nödbelysning med kommunikation och FireWin programvara kan driftspersonal enkelt se en grafisk planritning av byggnaden. Planritningen visar placering och status på samtliga armaturer. FireWin genererar också en statusrapport i enlighet med SS EN 50172.

# Begrepp och definitioner

**NÖDBELYSNING** All belysning som tänds eller förblir tänd vid ett strömbortfall eller annan utrymningsituation. Med utrymningsväg avses väg från en brandcell till det fria eller till annan säker plats.

**DECENTRALISERAT SYSTEM** Varje enskild armatur har egen energikälla som ger spänning vid nöddrift.

**NÖDBELYSNING MED PIKTOGRAM** En armatur med skylt för utrymnings syfte som är försedd med central eller lokal reservkraft. Skall vara tänd när det kan finnas människor i lokalen (maintained).

**NÖDBELYSNING UTAN PIKTOGRAM** En armatur som har till uppgift att belysa lokaler och utrymningsvägar så att utrymning och räddningsåtgärder kan ske på ett säkert sätt. Kan vara tänd (maintained) eller släckt (non-maintained) vid normaldrift.

**CENTRALT BATTERISYSTEM** Ett aggregat som ger spänning vid nöddrift till ett flertal anslutna armaturer.

**BATTERIDRIFT CENTRALA SYSTEM** När det centrala batterisystemet saknar eller har felaktig nätspänning eller då anläggningen får signal om lokalt strömbortfall från någon belysningsgrupp och kraft levereras från batterier eller annan energikälla.

**BATTERIDRIFT LOKALA SYSTEM** När en armatur saknar eller har felaktig nätspänning och drivs med batterier eller annan energikälla.

**BELYST SKYLTY** En skylt som belyses av en extern ljuskälla.

**BELYSNING AV UTRYMNINGSVÄGAR** Den del av nödbelysningen som utformats för att säkerställa att möjlighet till evakuering kan identifieras effektivt och säkert.

**BELYSNING AV ÖPPNA YTOR** Den del av nödbelysningen som utformats för att undvika panik och erbjuda belysning som gör det möjligt för människor att nå en plats där en utrymningsväg kan identifieras.

**BELYSNING AV HÖGRISKOMRÅDEN** Den del av nödbelysningen som ger belysning för säkerhet åt personer inbegripna i en potentiellt farlig process eller situation och för att möjliggöra lämpliga avstängningsprocedurer för säkerhet hos operatören eller andra nyttjare av utrymnet

**BRINNTID VID BATTERIDRIFT** Av tillverkaren angiven tid under vilken armaturerna minst avger märkljusflöde

**EXTERNT BELYST SKYLTY** En skylt som belyses av en extern ljuskälla.

**INTERNT BELYST SKYLTY** En skylt som belyses av en intern ljuskälla.

**LOKAL** Byggnad eller del av byggnad behandlad som en enhet vid tillämpning.

**MONTERINGSHÖJD** Lodrätt avstånd mellan ljusarmatur och golv

**ÖPPEN YTA** Område som ingår i icke särskilt angivna utrymningsvägar och som har en golvyta större än 60 m<sup>2</sup>, eller mindre område om det finns ytterligare risker, t.ex. att många människor befinner sig där.

**NÖDUTGÅNG** En utgång som är avsedd att användas i en nödsituation.

**UTRYMNINGSPLATS** Särskild anordnad plats där rörelsehindrade ska invänta assistans vid utrymning.

**VÄG TILL UTRYMNINGSVÄG** Väg inom en brandcell som leder fram till en utrymningsväg.

**SÄKER PLATS** Plats där personer efter utrymning inte är utsatta för fara.

**NÖDDRIFT** Se batteridrift.

**OFFENTLIG LOKAL** Lokal dit allmänheten har tillträde.

**SAMLINGSLOKAL** Lokal eller grupp av lokaler där fler än 150 personer med mindre god lokalkännedom kan uppehålla sig.

**SKYLTHÖJD** Höjden på det gröna fältet på piktogrammet

**SLUTLIG UTGÅNG** Slutet på utrymningsvägen som leder ut till det fria eller till säker plats.

**SPÄNNINGSBORTFALL** När strömförsörjningen försvinner eller är felaktig i hela eller i delar av byggnaden.

**UPPTÄNDNINGSTID** Den tid det tar för armaturerna att tända i nöddriftläge.

## Ljustekniska begrepp

Ljusyta:	Ljusyta ( $\Phi$ ) är den totala ljusmängden som strålar ut från en ljuskälla. Måttenheten är lumen (lm).
Belysningsstyrka:	Anger hur mycket ljus som träffar en yta Måttenhet är lux (lx).
Ljustäthet:	Ljustäthet (luminans - L) är ett mått för ljushetsintrycket ögat har av en belyst yta. Ljustätheten är beroende på ytan ögat uppfattar att ljuset kommer från och ljusstyrkan den reflekterande strålningen har mot ögat. Måttenheten är candela pr. kvadratmeter (cd/m <sup>2</sup> ).
Ljusfördelningskurvor	Visar hur stor ljusstyrka en ljuskälla eller armatur sänder ut i olika riktningar.
Ljusutbyte:	Förhållandet mellan ljuskällans ljusmängd och effektförbrukningen lm/w
Lumen:	Armaturens uppgivna ljusstyrka. Den totala mängden ljus som strålar ut från ljuskällan i alla riktningar.
Lux:	Mått eller beräknad ljusstyrka vid en given punkt. (t.ex golv). Detta är ett resultat av en eller flera armaturer samt vägg- och takreflektioner.
Ljusstyrka cd (candela)	Anger med vilken intensitet ljus utstrålas från en ljuskälla i en bestämd riktning.
Luminans cd/m <sup>2</sup> (candela/m <sup>2</sup> ):	Anger ljusstyrkan som utstrålas från en yta

# Vad är nödbelysning?

Grundprincipen för nödbelysning är att strömförsörja nödbelysningsarmaturer vid spänningsbortfall i den normala spänningsförsörjningen i en byggnad, eller delar av en byggnad, uppstår.

## Två huvudprinciper:

### 1. Decentraliserat system

Varje armatur har sitt eget batteri eller annan energikälla. Decentraliserade system visas i denna katalog.

### 2. Centraliserat system

Armaturer försörjs centralt från en stor batteribank eller annan energikälla, ej beläget i armaturen.

## Nödbelysning utan piktogram

Armaturer som ska lysa upp utrymningsvägar och antipanikområden, när spänningsbortfall i den normala spänningstillförseln uppstår.

- Utrymningsvägar/korridorer
- Antipanikområden är öppna områden där det är sannolikt att många människor befinner sig i en nödsituation.

## Nödbelysning med piktogram

Nödbelysning med piktogram är armaturer som visar riktning mot utrymningsvägar i byggnaden. Ska alltid vara tänd när det kan finnas människor i lokalen.

## Nödbelysning utan piktogram

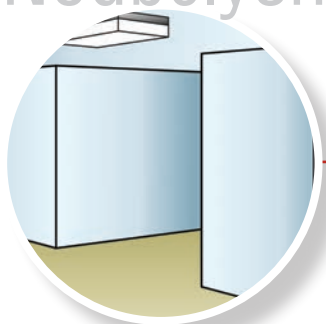

Riktningssändring

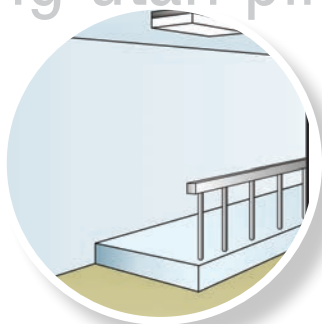

Nivåändringar

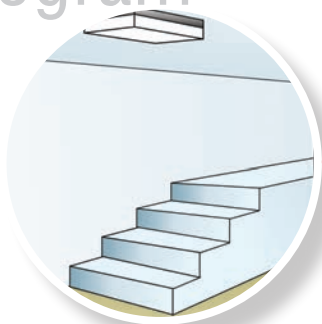

Trappor



Utanför utgångar till det fria

## Nödbelysning med piktogram



Nödutgång



Riktningssändring i utrymningsväg

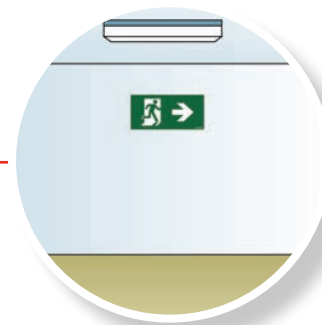

Skylltning av utrymningsväg



# Projektering av nödbelysningsystem

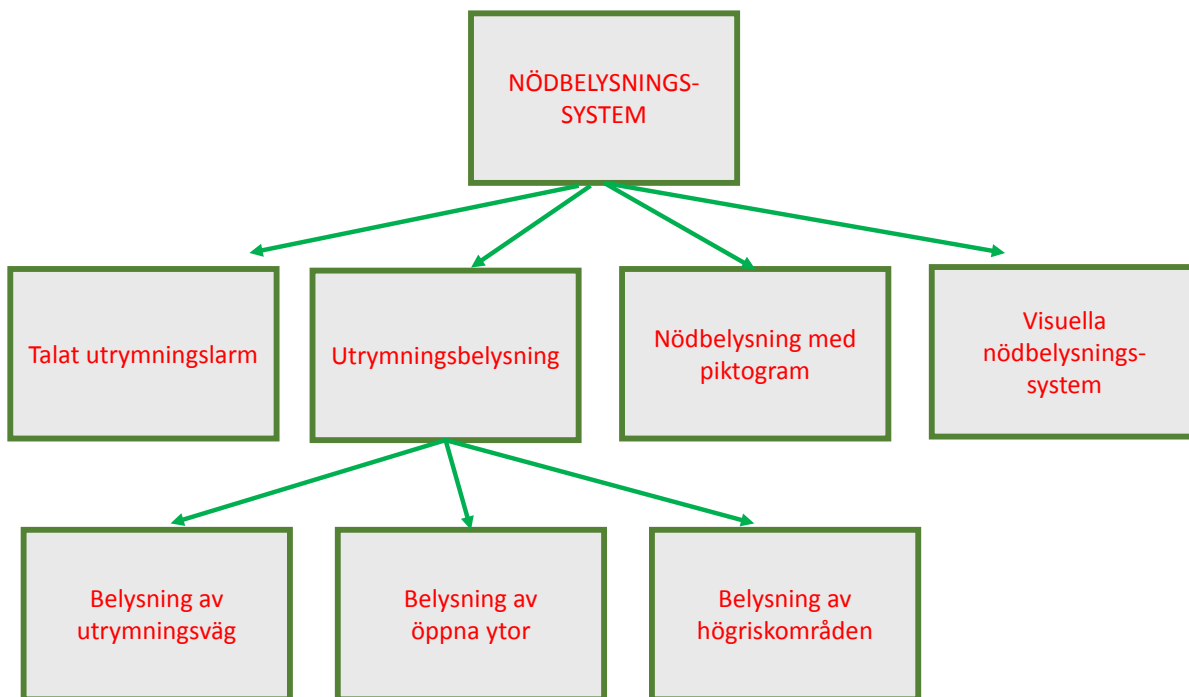

Få andra områden är så reglerade som utformningen av ett nödbelysningsystem. Här är en översikt över vilka hänsyn som måste tas vid val av decentraliserade eller centraliserade lösningar skall detta göras utifrån följande kriterier:

I princip kan man välja tre olika metoder för projektering:

- Utprovade och kända lösningar
- Analysmetoden
- Kombinationsmetoden

Nödbelysningssystem som projekteras och utförs enligt följande dokument tillfredställer myndigheternas krav på en godkänd anläggning.

- |                   |   |
|-------------------|---|
| ■ SS-EN 1838      | Belysning - Nödbelysning                                |
| ■ SS EN 50171     | System för avbrottsfri elförsörjning                    |
| ■ SS EN 50172     | Anläggningar för utrymningsbelysning                    |
| ■ BBR             | Boverkets Byggregler                                    |
| ■ AFS 2001:1      | Internkontroll av arbetsmiljön                          |
| ■ AFS 2000:42     | Arbetsplatsens utformning                               |
| ■ AFS 1997:11     | Varselmärkning och varselsignalisering på arbetsplatser |
| ■ ELSÄK-FS 2004:1 | Starkströmsföreskrifterna                               |

# Projektering av nödbelysningsystem

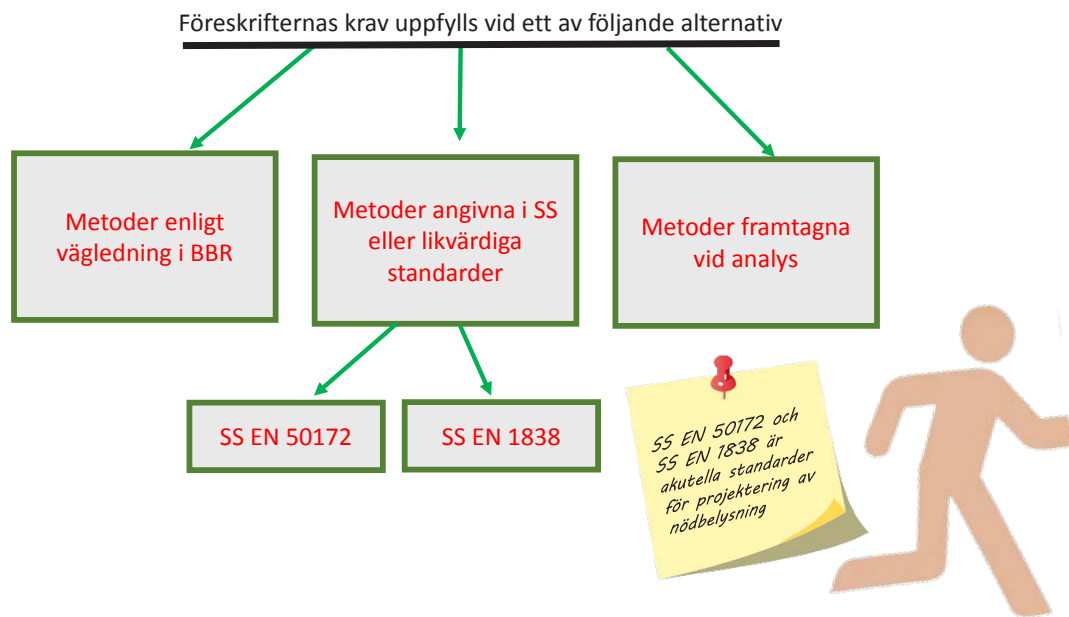

Där man väljer att avvika från rekommenderade lösningar ligger det på ansvarig projektör att dokumentera och bevisa motsvarande säkerhet i anläggningen.

Det pålägger ägaren, genom HMS föreskriften om internkontroll att etablera rutiner för kontroll, eftersyn och underhåll av nödbelysningsinstallationen. SS EN 50172 anger en rekommenderad metod, som säkrar att tillfredställande rutiner för detta blir utfört.

För att möta önskemål om att förenkla funktionstest av nödbelysningsanläggningen erbjuds lösningar med självtest och adresserbara system för övervakning.

Vid val av ett nödbelysningsystem ska följande beaktas:

- Önskad grad av säkerhet i anläggningen och tolerans för bortfall av armaturer vid svikt i strömförsörjning från central eller slingor.
- Kostnader för underhåll och byte av batteri
- Kostnader för installation
- Flexibilitet vid utökning
- Livslängskostnad

# Projektering av nödbelysningsystem

## Markering av utrymningsväg

Denna typ av skylt ska i enlighet med EN 1838 (utformning och kontrastförhållande) och ISO 3864 (färger) monteras över alla utgångsdörrar och vid alla riktningförändringar i en utrymningsväg. Skyltarna i en byggnad ska ha samma utformning och skyltarnas storlek/läsavstånd dimensioneras efter följande formel:

Invändigt belyst skylt (piktogram):  
 $200 \times \text{skyltens höjd (H)}$

Efterlysande skylt:  $100 \times \text{skyltens höjd (H)}$



## Belysning av utrymningsväg

Nödbelysning av utrymningsväg ska projekteras så att centrumlinjen belyses med minimum 1 lux, med ett kontrastförhållande på maximum 40:1.

- Bredd  $\leq 2.0$  m. För större bredd beräkna för flera utrymningsvägar eller antipanikområden.
- $E_{\min}$  på mittpunkten (halvparten av utrymningsvägens bredd) av utrymningsväg 0.5 lux
- $E_{\min} / E_{\max} \geq 1/40$  längs centrumlinjen

## Belysning av antipanikområde

Antipanikområden - ett större område i byggnaden där sannolikt flera människor uppehåller sig i en nödsituation, eller att en eller flera utrymningsvägar leder till detta område.

- Beräknas 0.5 m från vägg
- $E_{\min} \geq 0.5$  lux
- $E_{\min} / E_{\max} \geq 1/40$

## Högriskområden

Områden som kräver speciell belysning i en nödsituation ska belysas med minimum 10% av normalbelysningen eller minimum 15 lux. Jämnheten ska vara minimum 10:1

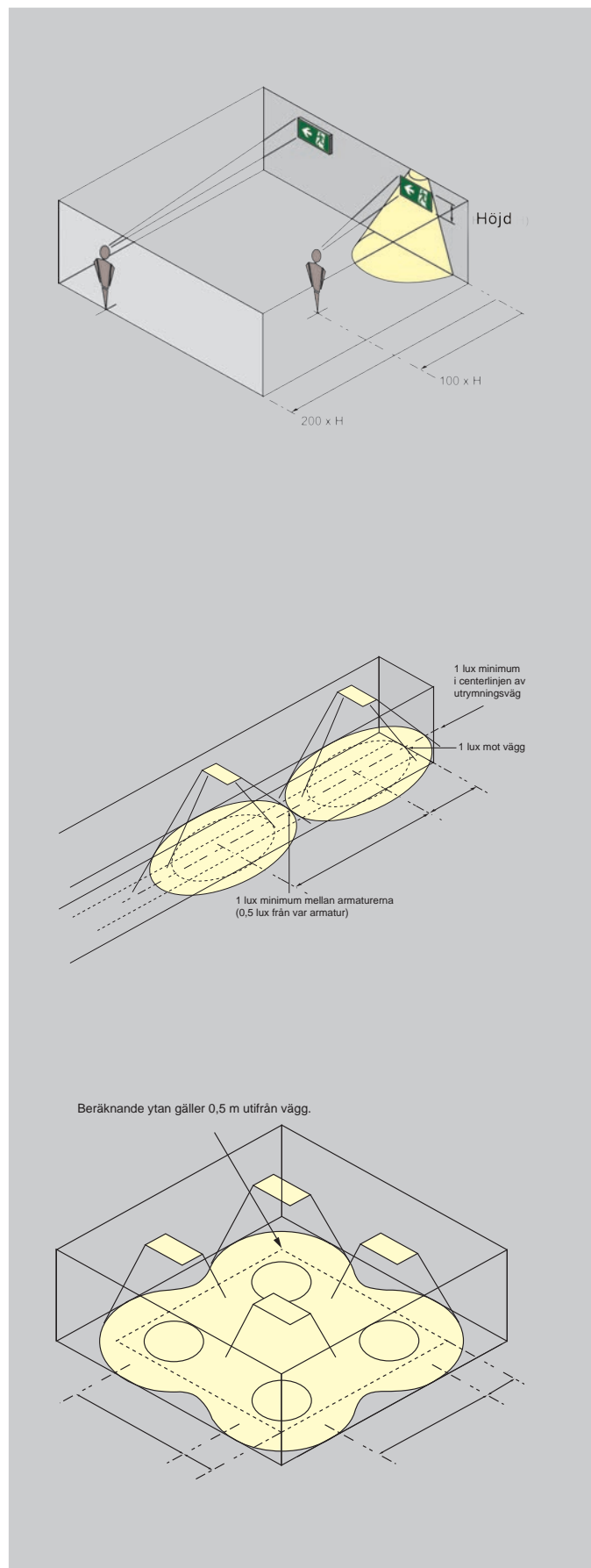

# Nödbelysningsinstallation - vägledning

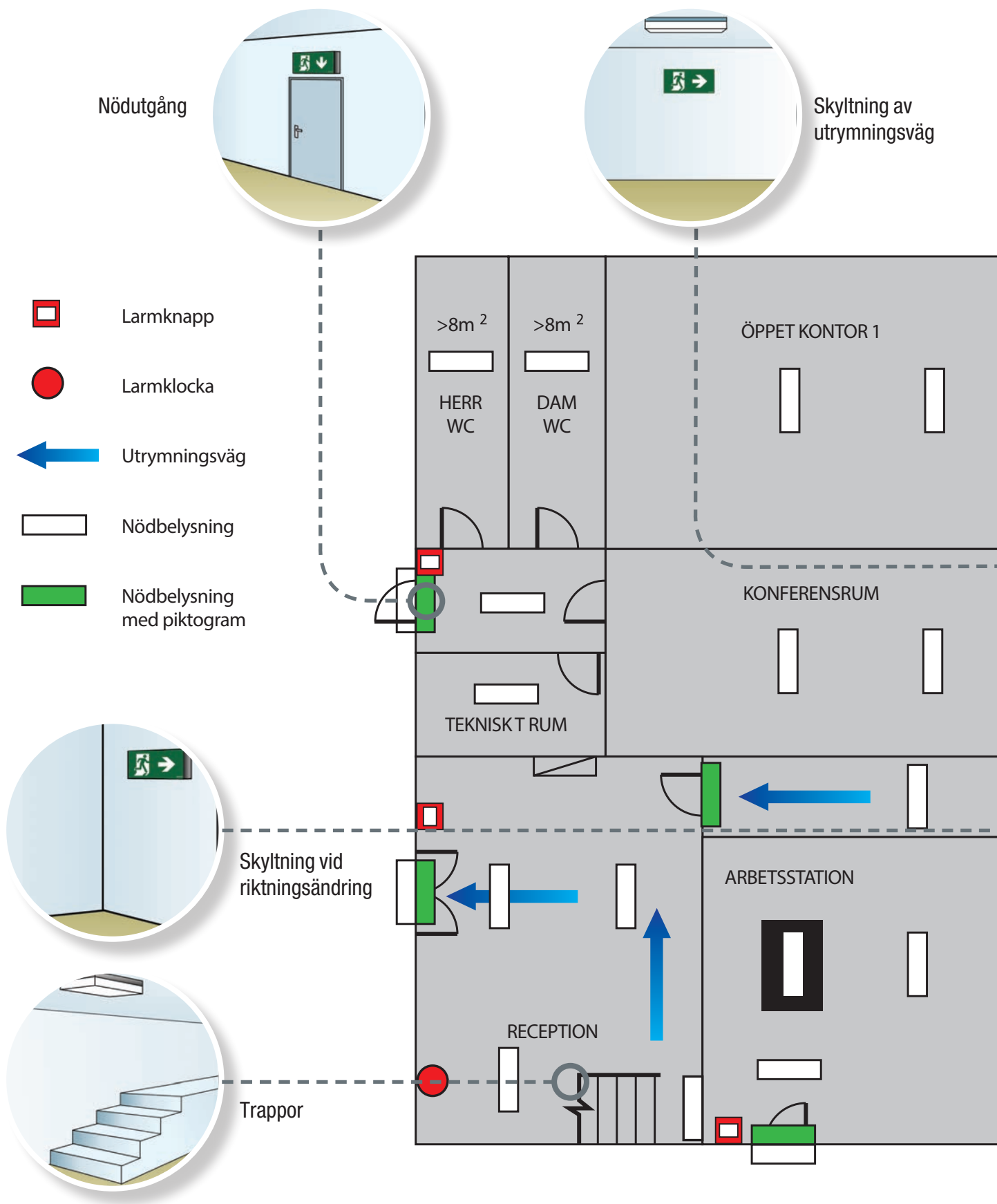

Nödbelysning utanför dörr till det fria



Belysning av larmknappar

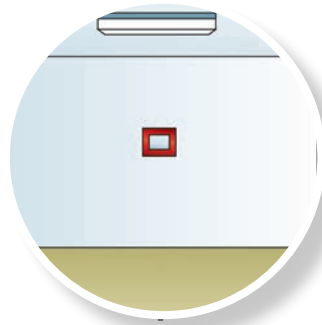

ÖPPET KONTOR 2

Riktningssändring

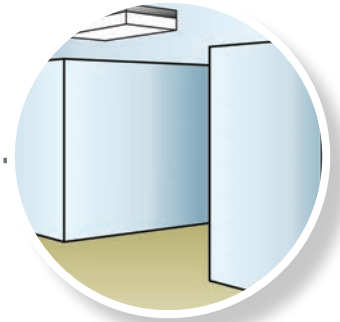

ÖPPET KONTOR 3

Ändring av golvnivå

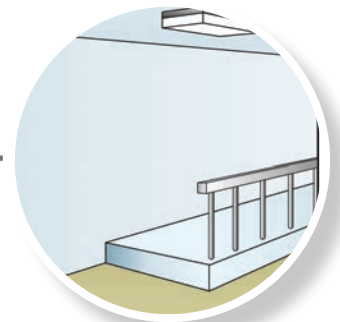

VERKSTAD  
HÖGRISKOMRÅDE

ARBETS-  
STATION

Belysning av  
brandsläckningsutrustning och  
förstahjälpen



# Decentraliserade system

Detta är system där armaturerna har ett inbyggt batteri eller annan energikälla (kondensator) med tillhörande laddare, som sekundär spänningsmatning. Armaturerna ansluts till lokal nätspänning/armaturslinga, så att det inte är behov för lång kabeldragning eller brandsäker kabel då varje armatur har både nätanslutning och lokal nöddrift. Säkerheten i en decentraliserad anläggning är mycket hög eftersom batterierna sitter i var armatur. Detta gör denna typ av armaturer mycket flexibla och användningsområdena är många.

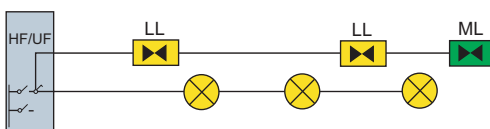

Systemritning för decentraliserade anläggningar

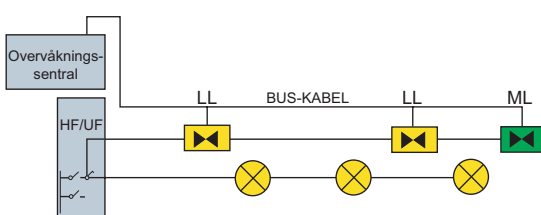

Systemritning för decentraliserade adresserbara anläggningar.

## Eltek LED-serie

Honeywell Life Safety har investerat mycket tid på utvecklingen av våra LED-armaturer. Vi har lyssnat både på kundens- och installatörens önskemål och behov. Under utvecklingen av denna produktserie har vårt huvudfokus hela tiden varit:

- **Snabb och enkel montering**
- **Effektivt och säkert underhåll**

Detta är viktiga funktioner som ger både slutkund och installatör stora fördelar. Våra LED-armaturer tillfredställer självfallet också alla gällande standarder på marknaden..

## Uppgraderad LED

LED-ljuskällan har en livslängd på mer än 100.000 timmar. Lång livstid på ljuskällan ger i sin tur reducerade underhållskostnader. Våra LED ljuskällor på UniLED, ExiLED och ProLED är också utbytbara.



## Självtest

Våra decentraliserade nödbelysningsarmaturer levereras med självtest (STS) av ljuskälla, elektronik och batteri. Armaturer med självtest har en egen testcykel, som genomförs var 15:e dag och var 6:e månad. Status från dessa tester indikeras med ljusdioder. Alla våra LED-armaturer har en enhetlig diodmarkering, som ger användaren en enkel och säker statusindikering.



Indicator LED's	
	OK
	Normal drift (blinkar under laddning)
	Nätbortfall, laddningsfel eller ej anslutet batteri
	Batterifel
	Ljuskällfel
	Batteri- och ljuskällfel
	Ljuskälletest (3 sekunder var 15:edag)
	Batteritest (1 timme var 6. månad)
	Reset

UniLED, ExiLED, OmniLED, OvaLED,  
AeriLED ER, AeriLED AP, MaxLED och ProLED

## Nödbelysningsarmaturerna levereras med två olika teknologier.

### 1. Armaturer med automatisk självtest

Dioder på armaturen lyser vid fel. Självtest utför följande: övervakar batteriladdningen, test av batteri, test av ljuskälla, har inbyggd testknapp för att nollställa och starta en testcykel. Funktionstest av batteri och ljuskälla utförs var 15:e dag.

### 2. Övervakade adresserbara systemer

Adresserbart system är automatisk självtest med rapportering till en centralenhet. Här presenteras alla statusmeddelanden från armaturen. Adresseringen kan vara via eBus, trådlös och DALI kommunikationsmodul eller potentialfri kontakt. Alla våra decentraliserade nödbelysningsarmaturer kan levereras med eBus, trådlös, DALI eller potentialfri kontakt.

# Kommunikation - eIBus

## Kommunikation - eIBus

Önskar man ett adresserbart övervakat system används vår eIBus kommunikationsmodul. Status för varje armatur överförs då till en nödljuscentral. Centralen ger en totalöversikt på underhållsbehovet, så att arbetet kan planeras och utföras på enklast och mest effektiva sätt.

Alternativt kan en modul med potentialfria kontakter användas för anslutning till andra övervakningssystem. Alla våra decentraliserade nödljusarmaturer kan levereras med eIBus kommunikationsmodul eller potentialfri kontakt.

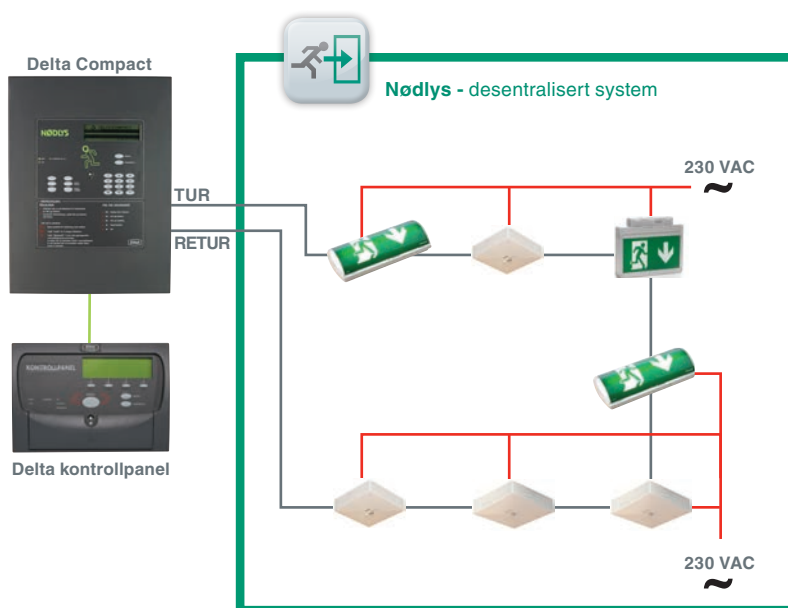

## eIBus på Eltek LED-serie

eIBus-protokoll är en typ av kommunikation som går med tvådelad bus från en Deltacentral till armaturerna. Armaturerna är decentraliserade med självttest (STS) vilka automatiskt testar sig själv enligt ett internt programmerat testprogram. Testerna är uppbyggda efter beskrivning i EN-60598-2-22 "Luminaires for emergency lighting". Det är möjligt för 1 - 256 paneler i ett sådant system. Varje DA (slingmodul) för nödljus kan ha 2 slingor anslutna med maximalt 126 armaturer på varje slinga. Antall DA-moduler är obegränsat.

## Symbolförklaringar



Ljuskälla



Batterityp



Batterityp



IP-grad,  
damm-/fukttäthet



Primär  
spänning



Självttest



Batteritid  
nöddrift



Förberedd för  
kommunikation



Ljusutbyte  
nät-/batteridrift



Dubbelisolation



Höga takhöjder

# Kommunikation - Trådlös

## Kostnadseffektiv uppgradering av din anläggning

Vårt trådlösa system passar till små, medelstora och stora installationer - även i designkrävande miljöer. Ingen kommunikationskabel, enkel uppgradering och utökning av existerande anläggningar.

En kostnadseffektiv lösning vid uppgradering av befintligt Honeywell självtest-anläggning. Du får en anläggning med full övervakning, styrning och kommunikation med vår Honeywell TELA software. Ingen kommunikationskabel behövs, något som gör uppgraderingen snabb och enkel.

- Ingen kommunikationskabel
- Garanterad räckvidd: 25 meter
- MESH trådlös teknologi
- Honeywell TELA software
- 60 adresser pr. nätverksgateway, totalt upptill 960 adresser

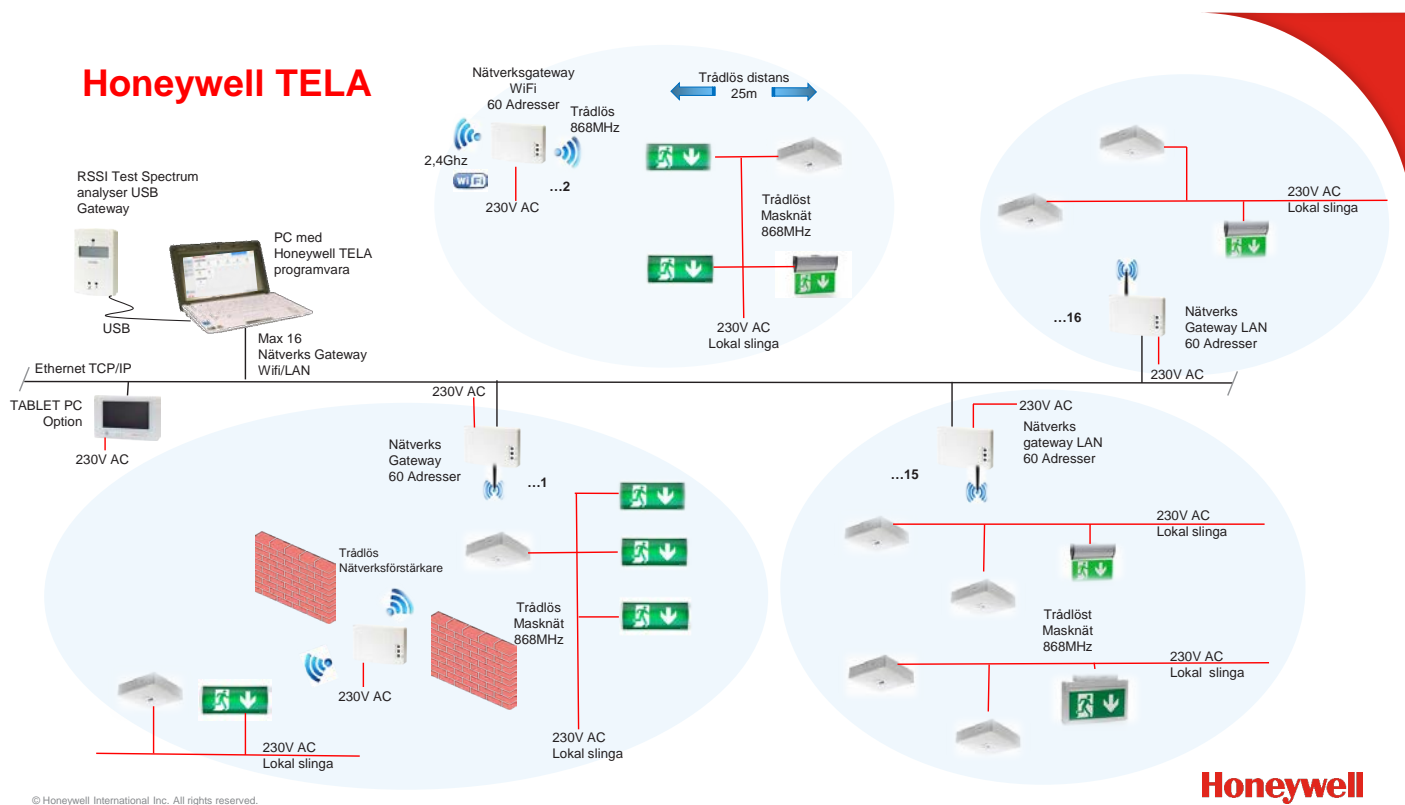



# Kommunikation - Trådlös

## Trådlös Nätverksgateway



Trådlös nätverksgateway är huvudenhet i ett trådlöst nätverk. Varje trådlöst nätverk har endast en egen gateway. Det kan vara upp till 16 gateway (Nätverk) anslutet till en PC. Gateway kommunicerar trådlöst med armaturer/förstärkare och sänder data till och från PC-programmet via LAN. Enheten drivs med 230V.

Snabb 868MHz trådlös uppkoppling ,12 kanaler, och ethernet port (RJ-45).

**Mått:** 80 x 120 x 34 mm  
**Vikt:** 198 gr.  
**Effektförbruk:** 2 VA  
**Temperatur:** 5°C til 40°C  
**Spänning:** 220-240V AC / 50-60 Hz  
**IP grad:** 20  
**Färg:** Vit  
**Material:** ABS / PC

E-nr	Art. nr	Art. namn	Beskrivning
7343508	290091	Trådlös Nätverksgateway	Ethernet port.

## Trådlös Nätverksgateway WiFi



Trådlös Nätverksgateway WiFi är huvudenheten i ett trådlös masknätverk. Trådlös nätverksgateway sänder data till och från PC-programmet för det trådlösa masknätverket via WiFi 2,4GHz. Det kan endast vara en nätverksgateway i ett trådlöst nätverk. Det kan vara upptill 16 nätverksgateways/trådlösa nätverk kopplat till en PC.

Snabb 868MHz trådlös uppkoppling ,12 kanaler, och WiFi 2,4 Ghz kommunikation.

**Mått:** 80 x 120 x 34 mm  
**Vikt:** 198 gr.  
**Effektförbruk:** 2 VA  
**Temperatur:** 5°C til 40°C  
**Spänning:** 220-240V AC / 50-60 Hz  
**IP grad:** 20  
**Färg:** Vit  
**Material:** ABS / PC

E-nr	Art. nr	Art. namn	Beskrivning
7343509	290092	Trådlös Nätverksgateway WiFi	WiFi 2,4 Ghz kommunikation

## Trådlös Nätverkförstärkare



Trådlös nätverkförstärkare är en enhet som används för att utöka täckningsområdet för ett trådlöst nätverk. Varje förstärkare konfigureras med unikt ID för att samverka med andra enheter i det trådlösa nätverket. Förstärkaren hanterar mesh-teknologin (hopp till hopp) vilket gör att det räcker med att den har kontakt med någon enhet (armatur) i det trådlösa nätverket. Enheten drivs med 230V.

**Mått:** 80 x 120 x 34 mm  
**Vikt:** 198 gr.  
**Effektförbruk:** 1,5 VA  
**Temperatur:** 5°C til 40°C  
**Spänning:** 220-240V AC / 50-60 Hz  
**IP grad:** 20  
**Färg:** Vit  
**Material:** ABS / PC

E-nr	Art. nr	Art. navn	Beskrivning
7343510	290091.4	Trådlös Nätverkförstärkare	Utökar täckningsområdet

# Kommunikation - Trådlös

## RSSI-tester



RSSI-Tester är en flerfunktionsenhet och ett nödvändigt verktyg vid konfiguration av ett trådlöst nätverk. RSSI-Tester som mobil signalstyrketestare ger möjlighet att testa styrkan på den trådlösa signalen (RSSI) vid projekterad installationsplats. RSSI-Tester (USB) som installationsverktyg används vid utökning eller förändring i ett redan driftsatt trådlöst nätverk. RSSI-Tester (USB) som Spectrum Analysator visar vilken bästa valbara kanal (frekvens) man skall välja för det trådlösa nätverket. Vid mobil användning drivs den av ett inbyggt uppladd-

**Mått:** 71 x 110 x 28 mm  
**Vikt:** 119 gr.  
**Effektförbruk:** Max 0.7W  
**Batteri:** 3.6V / 240mAh NiMH  
**Temperatur:** 0°C til 50°C  
**Spänning:** 4.9V to 5.1V (USB)  
**IP grad:** 20  
**Färg:** Vit  
**Material:** ABS / PC

E-nr	Art. nr	Art. namn	Beskrivning
7343511	290091.5	Trådlös Signalstyrketestare	RSSI

## Plug-in moduler Trådlös



### ● Trådlös kommunikationsmodul

Trådlös Plug-in modul är en enhet för trådlös kommunikation. Den trådlösa Plug-in modulen passar alla Honeywell decentraliserade- och autotestarmaturer i plastutförande (Uni/Ova/ Aeri/Pro/AgoraLED). Trådlös Plug-in modul har IP grad 20 och temperaturområdet är +5 till +40°C.

E-nr	Art. nr.	Art.namn	Beskrivning
7343505	290091.2	Plug-in modul trådlös	För Uni/Ova/Omni/Aeri/Pro/AgoraLED
7343506	290091.17	Plug-in modul trådlös	För Exi/MaxLED - med antenn

**Mått:** 46x29x14 mm  
**Vikt:** 13 g  
**IP grad:** IP20  
**Material:** Polykarbonat  
**Färg:** Transparent  
**Fuktighet:** 0-95%  
**Omgivningstemperatur:** 5-40 °C  
**Spänning:** 2.7-3.3VDC  
**Effektförbrukn:** <0.2W

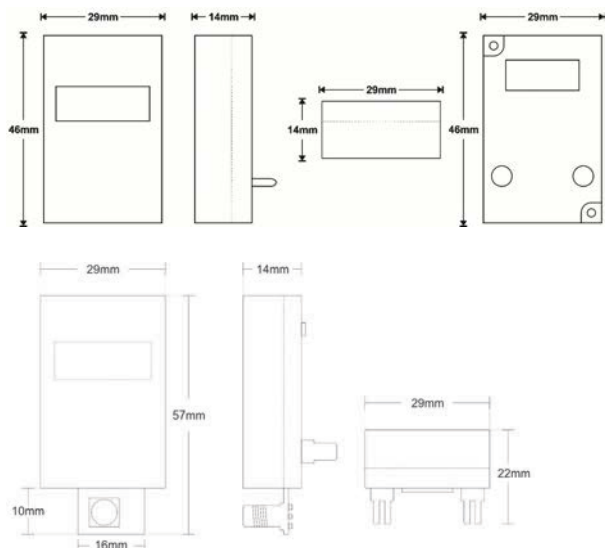

# Plug-in moduler eBus / pot.fri /DALI

## Fakta



- eBus kommunikationsmodul
- Potentialfri kontakt
- DALI kommunikationsmodul

Alla våra decentraliserade nödbelysningsarmaturer kan levereras med eBus, trådlös kommunikationsmodul, potentialfri kontakt eller DALI (Q4 2018).

E-nr	Art. nr.	Art. namn	Beskrivning
7344480	290097	Plug-in modul eBus	
7344477	290099	Plug-in modul pot.fri	Med NO eller NC kontakt
7343507	290091.3	Plug-in modul DALI	

**Mått:** 46x29x14 mm

**Vikt:** 13 g

**IP grad:** IP20

**Material:** Polykarbonat

**Färg:** Transparent

**Fuktighet:** 0-90%

**Omgivningstemperatur:** 0-50 °C

**Plug-in modul potfri:**

**Reläkontakt max ström/spänning:**  
1A/30VDC

**Plug-in modul eBus:**

**Spänning:** 17VDC-30VDC

**Strömförbrukn:** 1.1mA ACDC

## Måttskisser

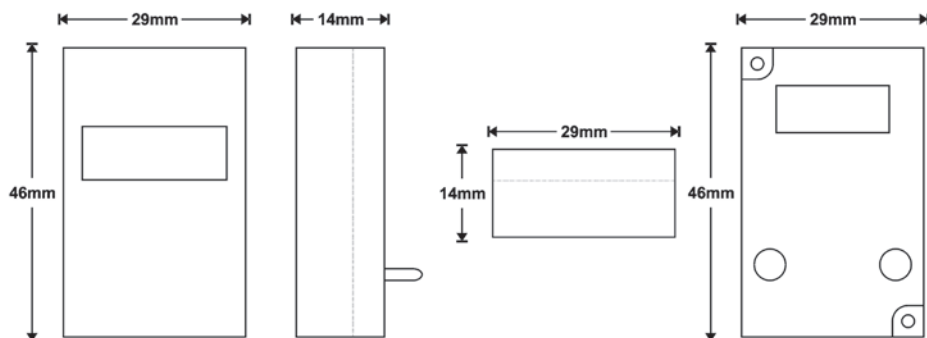

# UniLED

## Fakta



- LED-baserad kombiarmatur
- Med eller utan piktogram
- Decentraliserad självtestarmatur
- Inomhus nödbelysning
- Plug-in moduler: - eIBus  
- Pot.fri  
- Trådlös  
- DALI



UniLED – användarvänlig kombinerad nödbelysning med eller utan piktogram för inomhus installationer. UniLED är utvecklad för både nyinstallation och uppgradering av befintliga anläggningar. Separat montagekonsol samt eget batteriutrymme gör UniLED till en enkel armatur att både montera och underhålla.

Plug-in modul för - eIBus, pot.fri, trådlös, DALI beställs separat.



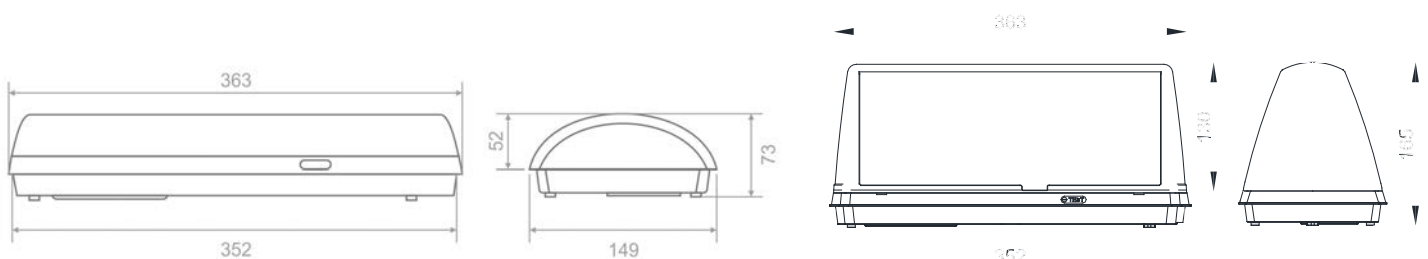

E-nr.	Artikelnr.	Benämning	Typ
7344405	290057	UniLED 27 STS inkl. piktogram	Enkelsidig
7344406	290047	UniLED 23 STS/D inkl. piktogram	Dubbelsidig

**Mått:** 363 x 149 x 73 mm  
**Vikt:** 960 g  
**Effekt:** 5,9 VA  
**Lumen nöddrift:** 350 lm  
**Lumen normaldrift:** 280 lm  
**Ljuskälla:** 30 vita LED  
**Läsavstånd:**  
27 m enkelsidig / 23 m dubbelsidig  
**Färg:** RAL 9010  
**Material:** PC/ABS och Lexan  
**IP grad:** IP20

## Måttskisser







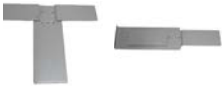

## Tillbehör

Bild	E-nr	Artikelnr.	Benämning	Beskrivning
		290091.13	UniLED piktogram enkelsidig HVNU	4 piktogram. Läsavstånd: 27m.
		290091.14	UniLED piktogram m/brandslang	
		2992020	UniLED Piktogram dubbelsidig HVNU	6 piktogram för dubbelsidig kåpa. Läsavstånd: 23m.
		290091.15	UniLED piktogram kit enkelsidig H-N/V-N - H-U/V-U	4 piktogram för enkelsidig kåpa. Läsavstånd 27m.
		290317	UniLED piktogram kit dubbelsidig H-N/V-N - H-U/V-U	4 piktogram för dubbelsidig kåpa. Läsavstånd: 23m.
	7342472	290091.16	UniLED piktogram HC enkelsidig	4 piktogram för enkelsidig kåpa. Läsavstånd: 27m.
	7342473	290312	UniLED piktogram HC dubbelsidig 2xU, 2xN, HV	6 piktogram för dubbelsidig kåpa. Läsavstånd: 23m.

# UniLED tillbehör

## Tillbehör

Bild	E-nr	Artikelnr.	Artikelnamn	Beskrivning
	7344309	290416	Uni-/ProLED tak-/flaggkonsol	För montering av nödbelysning med piktogram i tak och 90 grader ut från vägg
	7344448	299012	Skyddsgaller	Skyddar armaturen från yttre slag. Aluminium. Mått: 440 x 180 x 100 mm
	7344313	290420	Uni-/ProLED pendel 2 m	För montering i höga takhöjder
	7344470	290201.1	UniLED dubbelsidig kåpa m/piktogram	6 piktogram för dubbelsidig skärm 2xU, 2xN, HV
	7344480 7344477 7343505 7343507	290097 290099 290091.2 290091.3	Plug-in modul elBus Plug-in modul potfri Plug-in modul Trådlös Plug-in modul DALI	Med NO eller NC kontakt
	7344479	2925024	Batteri 4,8V/1,2Ah NiMH	Batteri 4,8V/1,2Ah NiMH
	7342474	290057.STR	UniLED diodmatris	LED reserv ljuskälla
		290091.1	UniLED enkelsidig lins m/4 Pikt HVNU	

# ExiLED 22

## Fakta



- Nödbelysning med piktoqram
- Decentraliserad självtestarmatur
- Inomhus nödbelysning
- Läsavstånd 22 meter
- Plug-in moduler
  - elBus
  - Pot.fri
  - Trådlös
  - DALI



ExiLED - en elegant och funktionell armatur i aluminium och plexiglas för inomhusinstallation. Passar utmärkt i kontor, hotell, köpcenter, café och restaurangmiljö.

Unik rasterteknologi ger jämn och behaglig ljusfördelning på skylten. ExiLED är designad för både nybyggnader och utökning i existerande anläggningar. Ett rymligt armaturhus och smart skjut-system gör anslutning och batteribyte enkelt.

Biograffunktion: Ljusstyrkan kan dimras till 10% av normal nivå.

Plug-in modul för - elBus, pot.fri, trådlös, DALI beställs separat.

E-nr.	Artikelnr.	Benämning	Typ
7344464	290087	ExiLED 22 STS	Armaturstomme utan skylt
7344460	290088	ExiLED 22 STS	Grossistmodell m. skylt N/N
7344461	290089	ExiLED 22 STS	Grossistmodell m. skylt H/V

**Mått:** 265 x 53 x 222 mm

**Vikt:** 543 g utan skylt - 950 g med skylt

**Effekt:** 3,6 VA

**Lumen nöddrift:** 140 lm

**Lumen normaldrift:** 175 lm

**Ljuskälla:** 15 vita LED

**Läsavstånd:** 22 m

**Färg:** Alu. grå

**Material:** Aluminium / plexiglas





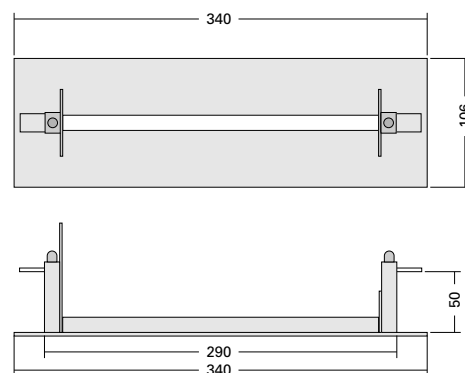
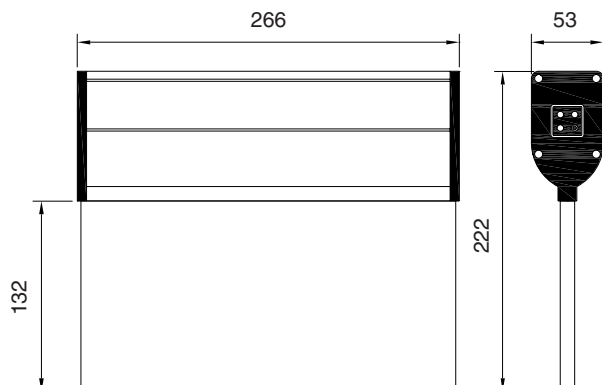















**IP grad:** IP40

## Måttskisser













# ExiLED 22 tillbehör

## Tillbehör

Bilde	E-nr	Artikelnr.	Artikelnamn	Beskrivning
	7344465	290080.1	ExiLED piktogram 22m dubbelsidig pil N	Skylt m/piktogram dubbelsidig. Läsavstånd:22m.
	7344466	290080.2	ExiLED piktogram 22m dubbelsidig pil H/V	Skylt m/piktogram dubbelsidig. Läsavstånd:22m.
		290080.3	ExiLED piktogram 22m dubbelsidig pil U	Skylt m/piktogram dubbelsidig. Läsavstånd:22m.
	7344467	290080.4	ExiLED piktogram 22m enkelsidig pil N	Skylt m/piktogram enkelsidig. Läsavstånd: 22m.
	7344468	290080.5	ExiLED piktogram 22m enkelsidig pil H	Skylt m/piktogram enkelsidig. Läsavstånd:22m.
	7344469	290080.6	ExiLED piktogram 22m enkelsidig pil V	Skylt m/piktogram enkelsidig. Läsavstånd: 22m.
		290080.7	ExiLED piktogram 22m enkelsidig pil U	Skylt m/piktogram enkelsidig. Läsavstånd:22m.
		290080.110	ExiLED piktogram 22m dubbelsidig pil H-N	Skylt m/piktogram dubbelsidig. Läsavstånd:22m.
		290080.120	ExiLED piktogram 22m dubbelsidig pil H-U	Skylt m/piktogram dubbelsidig. Läsavstånd: 22m.
		290080.130	ExiLED piktogram 22m enkelsidig pil H-N	Skylt m/piktogram enkelsidig. Leseavstand: 22m.
		290080.140	ExiLED piktogram 22m enkelsidig pil H-U	Skylt m/piktogram enkelsidig. Läsavstånd: 22m.
		290080.150	ExiLED piktogram 22m enkelsidig pil V-N	Skilt m/piktogram enkelsidig. Läsavstånd: 22m.
		290080.160	ExiLED piktogram 22m enkelsidig pil V-U	Skylt m/piktogram enkelsidig. Läsavstånd: 22m.
	7342407	290080.11	ExiLED piktogram HC 22m dubbelsidig pil N	Skylt m/piktogram dubbelsidig. Läsavstånd: 22m.
	7342408	290080.21	ExiLED piktogram HC 22m dubbelsidig pil H/V	Skylt m/piktogram dubbelsidig. Läsavstånd: 22m.
		290080.31	ExiLED piktogram HC 22m dubbelsidig pil U	Skylt m/piktogram dubbelsidig. Läsavstånd: 22m.
	7342409	290080.41	ExiLED piktogram HC 22m enkelsidig pil N	Skylt m/piktogram enkelsidig. Läsavstånd: 22m.
	7342419	290080.51	ExiLED piktogram HC 22m enkelsidig pil H	Skylt m/piktogram enkelsidig. Läsavstånd: 22m.
	7342469	290080.61	ExiLED piktogram HC 22m enkelsidig pil V	Skylt m/piktogram enkelsidig. Läsavstånd: 22m.
		290080.71	ExiLED piktogram HC 22m enkelsidig pil U	Skylt m/piktogram enkelsidig. Läsavstånd:22m.



## Tillbehör

Bild	E-nr	Artikelnr.	Artikelnamn	Beskrivning
	7344476	290180	Batteri 3,6V/1,2Ah NiMH	Reservbatteri 1 timmes backup
	73442475	29008X.STR	ExiLED 22m diodmatris	LED reservljuskälla för art. 290080
		290186	Exi-/MaxLED väggkonsol	För art. 290087, 290126 och 290131. Följer med armaturhus.
	7344472	290187	ExiLED konsol för flaggmontage	För art. 290087 och 290126
	7344473	290189	Exi-/MaxLED pendel 1m	För art. 290087, 290126 och 290131
	7344475	290191	Exi-/MaxLED wireopphäng 4m	För art. 290087, 290126 och 290131
		290188	ExiLED avståndshylsa	För art. 290087, 290126 och 290131 Följer med armaturhus.
	7344471	290192	ExiLED 22m skyddsgaller	ExiLED 22m skyddsgaller. Mål: 354 x 267 x 105 mm.
	7344474	290190	ExiLED 22m infällningsset	Infällningsset ej inkl. skylt och armaturhus. Hålmått för infällning 310 x 85 mm.
	7344480 7344477 7343506 7343507	290097 290099 290091.17 290091.3	Plug-in modul eiBus Plug-in modul potfri Plug-in modul Trådlös Plug-in modul DALI	Med NO eller NC kontakt

# ExiLED 34

## Fakta



- Nödbelysning med piktoqram
- Decentraliserad självtestarmatur
- Inomhus nödbelysning
- Läsavstånd 34 meter
- Plug-in moduler
  - elBus
  - Pot.fri
  - Trådlös
  - DALI



ExiLED - en elegant och funktionell armatur i aluminium och plexiglas för inomhusinstallation. Passar utmärkt i kontor, hotell, köpcenter, café och restaurangmiljö.

Unik raster teknologi ger jämn och behaglig ljusfördelning på skylten. ExiLED är designad för både nybyggnader och utökning i existerande anläggningar. Ett rymligt armaturhus och smart skjut-system gör anslutning och batteri byte enkelt.

Biograffunktion: Ljusstyrkan kan dimras till 10% av normal nivå.

Plug-in modul för - elBus, pot.fri, trådlös, DALI beställs separat.







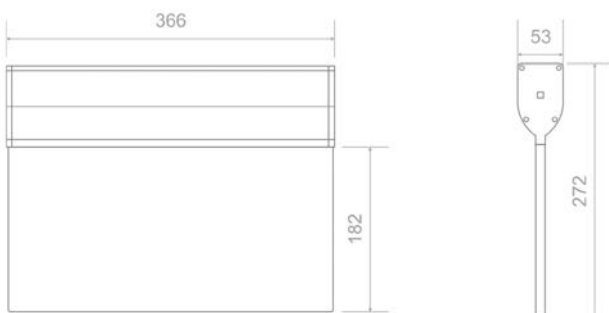









E-nr.	Artikelnr.	Benämning	Typ
7342470	290126	ExiLED 34 STS	Armaturstomme utan skylt
7344462	290127	ExiLED 34 STS	Grossistmodell m. skylt N/N
7344463	290128	ExiLED 34 STS	Grossistmodell m. skylt H/N

**Mått:** 366 x 53 x 272 mm  
**Vikt:** 695 g utan skylt - 1515 g med skylt  
**Effekt:** 3,9 VA  
**Lumen nöddrift:** 205 lm  
**Lumen normaldrift:** 170 lm  
**Ljuskälla:** 18 vita LED  
**Läsavstånd:** 34 m  
**Färg:** Alu. grå  
**Material:** Aluminium / plexiglass  
**IP grad:** IP40

## Måtskisser



## Tillbehör

Bild	E-nr	Artikelnr.	Artikelnamn	Beskrivning
		290120.1	ExiLED piktogram 34m dubbelsidig pil N	Skylt m/piktogram dubbelsidig. Läsavstånd:34m.
		290120.2	ExiLED piktogram 34m dubbelsidig pil H/V	Skylt m/piktogram dubbelsidig. Läsavstånd: 34m.
		290120.3	ExiLED piktogram 34m dubbelsidig pil U	Skylt m/piktogram dubbelsidig. Läsavstånd:34m.
		290120.4	ExiLED piktogram 34m enkelsidig pil N	Skylt m/piktogram enkelsidig. Läsavstånd: 34m.
		290120.5	ExiLED piktogram 34m enkelsidig pil H	Skylt m/piktogram enkelsidig. Läsavstånd: 34m.
		290120.6	ExiLED piktogram 34m enkelsidig pil V	Skylt m/piktogram enkelsidig. Läsavstånd: 34m.
		290120.7	ExiLED piktogram 34m enkelsidig pil U	Skylt m/piktogram enkelsidig. Läsavstånd: 34m.
	7344476	290180	Batteri 3,6V/1,2Ah NiMH	Reservbatteri 1 timmes backup
		29012X.STR	ExiLED 34m diodmatris	LED reservljuskälla för art. 290120
		290186	Exi-/MaxLED väggkonsol	För art. 290087, 290126 och 290131 Följer med armaturhus.
	7344472	290187	ExiLED konsol för flaggmontage	För art. 290087 och 290126
	7344473	290189	Exi-/MaxLED pendelupphänging 1m	För art. 290087, 290126 och 290131
	7344475	290191	Exi-/MaxLED wireupphängning 4m	För art. 290087, 290126 och 290131
		290188	ExiLED avståndshylsa	För art. 290087, 290126 och 290131 Följer med armaturhus.
		290193	ExiLED 34m skyddsgaller	Skyddsgaller för läsavstånd: 34 m Mått: 558 x 369 x 105 mm
	7344480 7344477 7343506 7343507	290097 290099 290091.17 290091.3	Plug-in modul eIBus Plug-in modul potfri Plug-in modul Trådlös Plug-in modul DALI	Med NO eller NC kontakt

# ExiLED 44

## Fakta



- Nödbelysning med piktogram
- Decentraliserad självtestarmatur
- Inomhus nödbelysning
- Läsavstånd 44 meter
- Plug-in moduler
  - eIBus
  - Pot.fri
  - Trådlös
  - DALI

ExiLED - en elegant och funktionell armatur i aluminium och plexiglas för inomhusinstallation. Passar utmärkt i kontor, hotell, köpcenter, café och restaurangmiljö.

Unik rasterteknologi ger jämn och behaglig ljusfördelning på skylten. ExiLED är designad för både nybyggnader och utökning i existerande anläggningar. Ett rymligt armaturhus och smart skjut-system gör anslutning och batteribyte enkelt.

Biograffunktion: Ljusstyrkan kan dimras till 10% av normal nivå.

Plug-in modul för - eIBus, pot.fri, trådlös, DALI beställs separat.



E-nr.	Artikelnr.	Benämning	Typ
7342470	290131	ExiLED 44 STS	Armaturstomme utan skylt

**Mått:** 456 x 53 x 322 mm

**Vikt:** 816 g utan skylt - 2136 g med skylt

**Effekt:** 4,2 VA

**Lumen nöddrift:** 240 lm

**Lumen normaldrift:** 195 lm

**Ljuskälla:** 21 vita LED

**Läsavstånd:** 44 m

**Färg:** Alu. grå







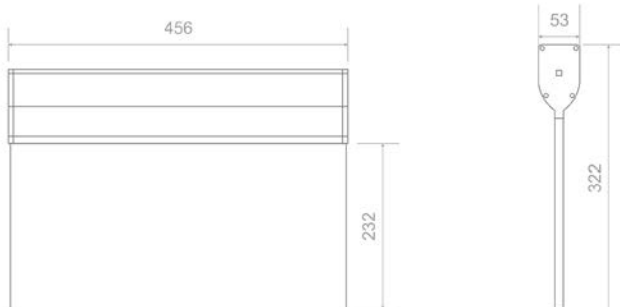













**Material:** Aluminium / plexiglass

**IP grad:** IP40

## Måttskisser



## Tillbehör

Bild	E-nr	Artikelnr.	Artikelnamn	Beskrivning
	7342476	290130.1	ExiLED piktogram 44m dubbelsidig pil N	Skylt m/piktogram dubbelsidig. Läsavstånd: 44m.
	7342477	290130.2	ExiLED piktogram 44m dubbelsidig pil H	Skylt m/piktogram dubbelsidig. Läsavstånd: 44m.
		290130.3	ExiLED piktogram 44m dubbelsidig pil U	Skylt m/piktogram dubbelsidig. Läsavstånd: 44m.
	7342478	290130.4	ExiLED piktogram 44m enkelsidig pil N	Skylt m/piktogram enkelsidig. Läsavstånd: 44m.
	7342479	290130.5	ExiLED piktogram 44m enkelsidig pil H	Skylt m/piktogram enkelsidig. Läsavstånd: 44m.
	7342480	290130.6	ExiLED piktogram 44m enkelsidig pil V	Skylt m/piktogram enkelsidig. Läsavstånd: 44m.
		290130.7	ExiLED piktogram 44m enkelsidig pil U	Skylt m/piktogram enkel sidig. Läsavstånd: 44m.
	7342481	290030.11	ExiLED piktogram HC 44m dubbelsidig pil N	Skylt m/piktogram dubbelsidig. Läsavstånd: 44m.
	7342482	290030.21	ExiLED piktogram HC 44m dubbelsidig pil H/V	Skylt m/piktogram dubbelsidig. Läsavstånd: 44m.
	7342483	290030.41	ExiLED piktogram HC 22m enkelsidig pil N	Skylt m/piktogram enkelsidig. Läsavstånd: 44m.
	7342484	290030.51	ExiLED piktogram HC 22m enkelsidig pil H	Skylt m/piktogram enkelsidig. Läsavstånd: 44m.
	7342485	290030.61	ExiLED piktogram HC 22m enkelsidig pil V	Skylt m/piktogram enkelsidig. Läsavstånd: 44m.
	7344476	290180	Batteri 3,6V/1,2Ah NiMH	Reservbatteri 1 timmes backup
		290131.STR	ExiLED 44m diodmatris	LED reservljuskälla för art. 290130
		290186	Exi-/MaxLED väggkonsol	För art. 290087, 290126 och 290131 Följer med armaturhus.
	7344473	290189	Exi-/MaxLED pendelupphängning 1m	För art. 290087, 290126 och 290131
	7344475	290191	Exi-/MaxLED wireopphängning 4m	För art. 290087, 290126 och 290131
		290188	ExiLED avståndshylsa	För art. 290087, 290126 och 290131 Följer med armaturhus.
		290194	ExiLED 44m skyddsgaller	Skyddsgaller för läsavstånd: 44 m Mått: 597 x 371 x 82 mm
	7344480 7344477 7343506 7343507	290097 290099 290091.17 290091.3	Plug-in modul eBus Plug-in modul potfri Plug-in modul Trådlös Plug-in modul DALI	Med NO eller NC kontakt

# OvaLED utanpåliggande

## Fakta



- För utrymningsväg
- Nödbelysning med LED
- Decentraliserad självtestarmatur
- Inomhus nödbelysning
- Utanpåliggande
- Plug-in moduler: - eBus  
- Pot.fri  
- Trådlös  
- DALI



OvaLED är en elegant och funktionell nödbelysning för inomhusmiljö. OvaLED används i korridorer för utrymningsvägar och passar utmärkt på kontor, hotell, köpcenter, café- och restaurangmiljö. Våra nödbelysningsarmaturer är designade för både nybyggnation och uppgradering av existerande anläggningar. Monteras i tak, utanpåliggande.

Plug-in modul för - eBus, pot.fri, trådlös, DALI beställs separat.

E-nr.	Artikelnr.	Benämning	Typ
7344457	290152	OvaLED STS	Utanpåliggande, inkl takkonsol
<b>Tillbehör:</b>			
7344480	290097	Plug-in modul eBus	
7344477	290099	Plug-in modul Pot.fri	Med NO eller NC kontakt
7343505	290091.2	Plug-in modul Trådlös	
7343507	290091.3	Plug-in modul DALI	
7344479	2925024	Batteri 4,8V/1,2Ah NiMH	Reservbatteri 1 timmes backup

**Mått:** 160 x 160 x 51 mm  
**Vikt:** 624 g  
**Effekt:** 3,9 VA  
**Lumen nöddrift:** 270 lm  
**Lumen normaldrift:** -  
**Ljuskälla:** 1 vit power LED  
**Färg:** RAL 9010  
**Material:** PC/ABS  
**IP grad:** IP20

## Måttskisser

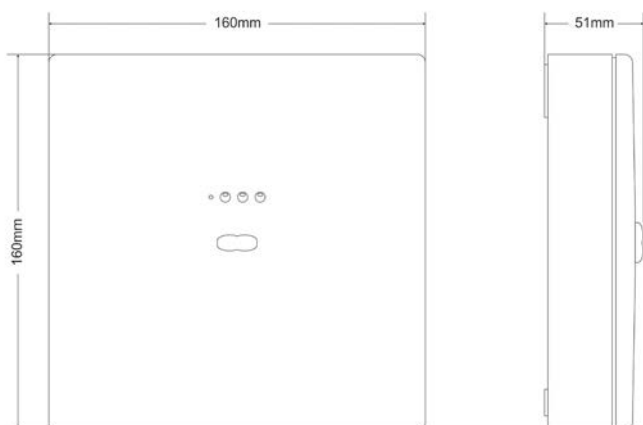

# OvaLED Spot rund

## Fakta



- För utrymningsväg
- Nödbelysning med LED
- Decentraliserad självtestarmatur
- Inomhus nödbelysning
- Infälld
- Plug-in moduler:
  - eBus
  - Pot.fri
  - Trådlös
  - DALI



OvaLED Spot är en elegant och funktionell nödbelysning för inomhusmiljö. Oval-LED används i korridorer för utrymningsvägar och passar utmärkt på kontor, hotell, köpcenter, café- och restaurangmiljö. Våra nödbelysningsarmaturer är designade för både nybyggnation och uppgradering av existerande anläggningar. Monteras i tak, infälld.

Plug-in modul för - eBus, pot.fri, trådlös, DALI beställs separat.

E-nr.	Artikelnr.	Benämning	Typ
7344483	290171	OvaLED Spot STS/Inf	Infälld

### Tillbehör:

7344480	290097	Plug-in modul eBus	
7344477	290099	Plug-in modul Pot.fri	Med NO eller NC kontakt
7343505	290091.2	Plug-in modul Trådlös	
7343507	290091.3	Plug-in modul DALI	
7344479	2925024	Batteri 4,8V/1,2Ah NiMH	Reservbatteri 1 timmes backup

**Mått spot:** 100 x 100 x 4 mm  
**Mått elektronik:** 315 x 38 x 38 mm  
**Hålmått:** Ø 70 mm  
**Vikt:** 457g  
**Effekt:** 4,3 VA  
**Lumen nöddrift:** 270 lm  
**Lumen normaldrift:** -  
**Ljuskälla:** 1 vit LED  
**Färg:** RAL 9010  
**Material:** Bay Blend FR3010  
**IP grad:** IP20

## Måttskisser

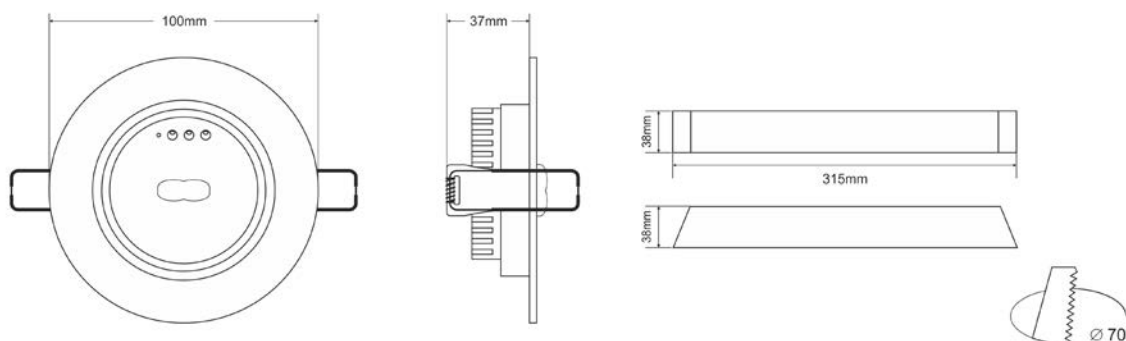

# OmniLED utanpåliggande

## Fakta



- För antipanik / öppna områden
- Nödbelysning med LED
- Decentraliserad självtestarmatur
- Inomhus nödbelysning
- Utanpåliggande
- Plug-in moduler: - eIBus  
- Pot.fri  
- Trådlös  
- DALI



OmniLED är en elegant och funktionell nödbelysning för antipanik-utrymmen och används i stora öppna rum. OmniLED passar utmärkt i kontor, hotell köpcenter, café -och restaurangmiljö. Våra nödbelysningar är designade för både nyinstallation och uppgradering/utökning av befintliga anläggningar. Monteras i tak, utanpåliggande.

Plug-in modul för - eIBus, pot.fri, trådlös, DALI beställs separat.

E-nr.	Artikelnr.	Benämning	Typ
7344455	290061	OmniLED STS	Utanpåliggande
<b>Tillbehör:</b>			
7344480	290097	Plug-in modul eIBus	
7344477	290099	Plug-in modul Pot.fri	Med NO eller NC kontakt
7343505	290091.2	Plug-in modul Trådlös	
7343507	290091.3	Plug-in modul DALI	
7344479	2925024	Batteri 4,8V/1,2Ah NiMH	Reservbatteri 1 timmes backup

**Mått:** 160 x 160 x 49 mm  
**Vikt:** 624 g  
**Effekt:** 3,9 VA  
**Lumen nöddrift:** 270 lm  
**Lumen normaldrift:** -  
**Ljuskälla:** 1 vit power LED  
**Färg:** RAL 9010  
**Material:** PC/ABS  
**IP grad:** IP20

## Måttskisser

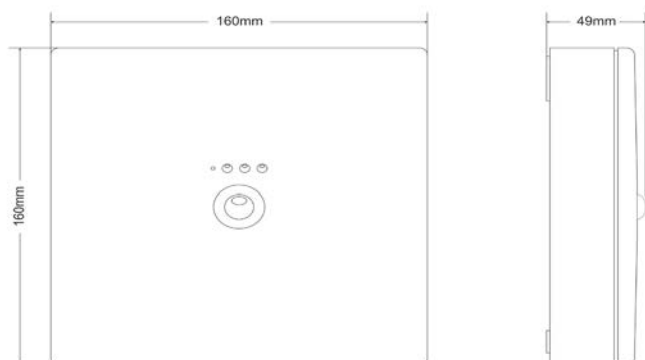



# OmniLED Spot rund

## Fakta



- För antipanic/ öppna områden
- Nödbelysning med LED
- Decentraliserad självtestarmatur
- Inomhus nödbelysning
- Infälld
- Plug-in moduler:
  - elBus
  - Pot.fri
  - Trådlös
  - DALI



OmniLED Spot infälld – elegant och funktionell nödbelysning för antipanic-utrymmen och används i stora öppna rum. OmniLED passar utmärkt i kontor, hotell köpcenter, café -och restaurangmiljö. Våra nödbelysningar är designade för både nyinstallation och uppgradering/utökning av befintliga anläggningar. Monteras i tak, infälld.

Plug-in modul för - elBus, pot.fri, trådlös, DALI beställs separat.

E-nr.	Artikelnr.	Benämning	Typ
7344484	290177	OmniLED Spot STS/Inf	Infälld
<b>Tillbehör:</b>			
7344480	290097	Plug-in modul elBus	
7344477	290099	Plug-in modul Pot.fri	Med NO eller NC kontakt
7343505	290091.2	Plug-in modul Trådlös	
7343507	290091.3	Plug-in modul DALI	
7344479	2925024	Batteri 4,8V/1,2Ah NiMH	Reservbatteri 1 timmes backup

**Mått spot:** 100 x 100 x 4 mm  
**Mått elektronik:** 315 x 38 x 38 mm  
**Hålmått:** Ø 70 mm  
**Vikt:** 457 g  
**Effekt:** 4,3 VA  
**Lumen nöddrift:** 270 lm  
**Lumen normaldrift:** -  
**Ljuskälla:** 1 hvit LED  
**Färg:** RAL 9010  
**Material:** Bay Blend FR3010  
**IP grad:** IP20

## Måttkisser

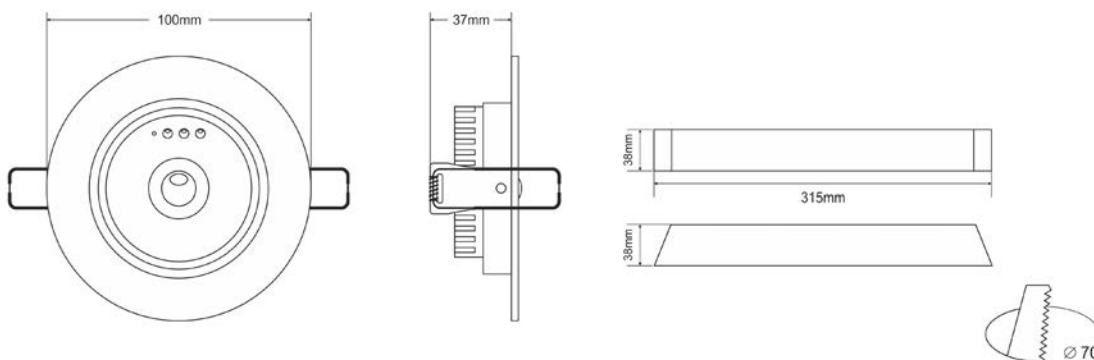

# AeriLED AP

## Fakta



- För antipanik/öppna områden - hög takhöjd
- Nödbelysning med LED
- Decentraliserat själtestarmatur
- Inomhus nödbelysning
- Utanpåliggande
- Plug-in moduler: - eIBus  
- Pot.fri  
- Trådlös  
- DALI

LED

NiMH

1h

IP20

STS

230V  
AC



LIFE-X



AeriLED AP STS (antipanik) är en elegant och funktionell nödbelysningsarmatur för stora öppna rum med hög takhöjd. AeriLED AP STS passar utmärkt i idrotts-hallar, köpcentrum, industrilokaler samt biografier och teatrar. Monteras i tak, utanpåliggande.

Plug-in modul för - eIBus, pot.fri, trådlös, DALI beställs separat.

E-nr.	Artikelnr.	Benämning	Typ
7344422	290073	AeriLED AP STS	Utanpåliggande

### Tillbehör:

7344480	290097	Plug-in modul eIBus	
7344477	290099	Plug-in modul Pot.fri	Med NO eller NC kontakt
7343505	290091.2	Plug-in modul Trådlös	
7343507	290091.3	Plug-in modul DALI	
7344479	2925024	Batteri 4,8V/1,2Ah NiMH	Reservbatteri 1 timmes backup

Mått: 160 x 160 x 48 mm

Vikt: 624 g

Effekt: 3,9 VA

Lumen nöddrift: ca. 350 lm

Lumen normaldrift: -

Ljuskälla: 1 vit power LED

Färg: RAL 9010

Material: PC/ABS

IP grad: IP20

## Måttskisser

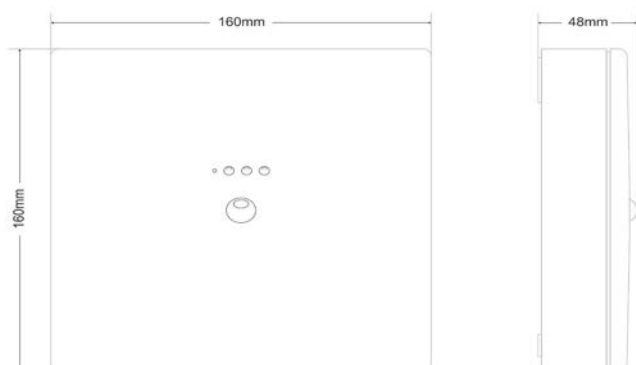



# MaxLED 26

## Fakta



- Nödbelysning med piktogram
- Decentraliserad självtestarmatur
- Inomhus nödbelysning
- Läsavstånd 26 meter
- Plug-in moduler: - eIBus  
- Pot.fri  
- Trådlös  
- DALI



MaxLED är en robust nödbelysning med piktogram avsedd för montage inomhus i lokaler där det är behov för armaturer med både långa och korta läsavstånd. Armaturen består av aluminium och plexiglas, och finns i enkel- och dubbelsidigt utförande med läsavstånd från 26 till 65m. MaxLED sprider även ljus från öppning på armaturens undersida för att belysa golv och utrymningsbeslag. Armaturen lämpar sig utmärkt för köpcentrum, lager, idrottshallar, terminaler etc. Monteras på vägg, i tak, på pendel eller med wire-upphängning

Plug-in modul för - eIBus, pot.fri, trådlös, DALI beställs separat.

E-nr.	Artikelnr.	Benämning	Typ
7344327	290254	MaxLED 26 STS	Armaturområde utan piktogram. Väggekonsol, platta för enkelsidigt montage samt avståndshylsor är inkluderat.

**Mått:** 330 x 52 x 230 mm

**Vkt:** 1051 g

**Effekt:** 5,1 VA

**Lumen nöddrift:** 280 lm

**Lumen normaldrift:** 280 lm

**Ljuskälla:** 30 vita LED

**Läsavstånd:** 26 m

**Färg:** Alu. grå







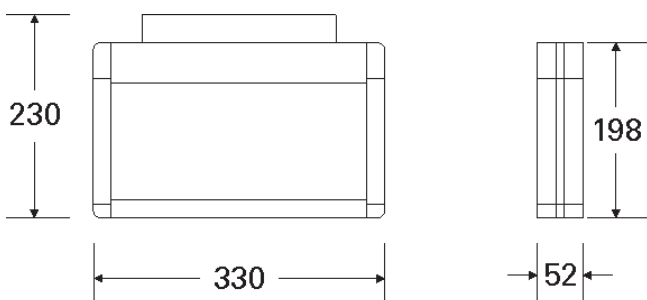



**Material:** Aluminium/plexiglas/plast

**IP grad:** IP40

## Måttskisser



## Tillbehör

Bild	E-nr	Artikelnr.	Artikelnamn	Beskrivning
	7344333	290264.1	MaxLED piktogram 26m pil N	Piktogram pil ned. Läsavstånd: 26m.
	7344388	290264.2	MaxLED piktogram 26m pil H	Piktogram pil höger. Läsavstånd: 26m.
	7344389	290264.3	MaxLED piktogram 26m pil V	Piktogram pil vänster. Läsavstånd: 26m.
		290264.4	MaxLED piktogram 26m pil U	Piktogram pil upp. Läsavstånd: 26m.
	7344479	290180	Batteri 3,6V/1,2Ah NiMH	Reservbatteri 1 timmes backup
		290186	Exi-/MaxLED väggkonsol	För väggmontage, följer med armaturhus
	7344397	290299	MaxLED 26m skyddsgaller	Skyddsgaller för läsavstånd: 26m Mått: 393 x 276 x 80 mm
	7344473	290189	Exi-/MaxLED pendelupphängning 1m	För art. 290253, 290254 och 290255
	7344475	290191	Exi-/MaxLED wireupphängning 4m	För art. 290253, 290254 och 290255
	7344396	290295	MaxLED 26m konsol för flaggmontage	För art. 290254
		290188	Avståndshylsa för takmontage	För art. 290253, 290254 och 290255 Följer med armaturhus.
		290331	MaxLED 26m platta för e-s montage	För enkelsidigt montage, följer med armaturhus
	7344480 7344477 7343506 7343507	290097 290099 290091.17 290091.3	Plug-in modul eIBus Plug-in modul potfri Plug-in modul trådlös Plug-in modul DALI	Med NO eller NC kontakt

# MaxLED 47

## Fakta



- Nödbelysning med piktogram
- Decentraliserad självtestarmatur
- Inomhus nödbelysning
- Läsavstånd 47 meter
- Plug-in moduler: - eBus  
- Pot.fri  
- Trådlös  
- DALI

MaxLED är en robust armatur avsedd för montage inomhus i lokaler där det är behov för armaturer med både långa och korta läsavstånd. Armaturen består av aluminium och plexiglas, och finns i enkel- och dubbelsidigt utförande med läsavstånd från 26 till 65m. MaxLED sprider även ljus från öppning på armaturens undersida för att belysa golv och utrymningsbeslag. Armaturen lämpar sig utmärkt för köpcentrum, lager, idrottshallar, terminaler etc. Monteras på vägg, i tak, på pendel eller med wire-upphängning

Plug-in modul för - eBus, pot.fri, trådlös, DALI beställs separat.



E-nr.	Artikelnr.	Benämning	Typ
7344329	290253	MaxLED47 STS	Armaturhus utan piktogram. Väggekonsol, platta för enkelsidigt montage samt avståndshylsor är inkluderat.

**Mått:** 460 x 52 x 336 mm

**Vikt:** 1638 g

**Effekt:** 8,2 VA

**Lumen nöddrift:** 425 lm

**Lumen normaldrift:** 560 lm

**Ljuskälla:** 60 vita LED

**Läsavstånd:** 47 m

**Färg:** Alu. grå







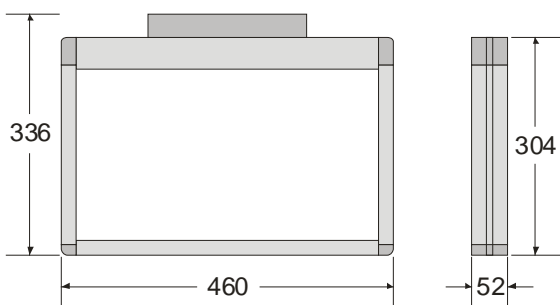



**Material:** Aluminium/plexiglass/plast

**IP grad:** IP40

## Måttskisser



## Tillbehör

Bild	E-nr	Artikelnr.	Artikelnamn	Beskrivning
	7344390	290263.1	MaxLED piktogram 47m pil N	Piktogram pil ner. Läsavstånd: 47m.
	7344391	290263.2	MaxLED piktogram 47m pil H	Piktogram pil höger. Läsavstånd: 47m.
	7344392	290263.3	MaxLED piktogram 47m pil V	Piktogram pil vänster. Läsavstånd: 47m.
		290263.4	MaxLED piktogram 47m pil U	Piktogram pil upp. Läsavstånd: 47m.
	7344479	2925024	Batteri 4,8V/1,2Ah NiMH	Reservbatteri 1 timmes backup
		290186	Exi-/MaxLED väggkonsol	För väggmontage, följer med armaturhus
	7344398	290298	MaxLED 47m skyddsgaller	Skyddsgaller för läsavstånd: 47m Mått: 493 x 386 x 80 mm
	7344473	290189	Exi-/MaxLED pendelupphängning 1m	För art. 290253, 290254 och 290255
	7344475	290191	Exi-/MaxLED wireupphängning 4m	För art. 290253, 290254 och 290255
		290188	Avståndshylsa för takmontage	För art. 290253, 290254 och 290255 Följer med armaturhus.
		290330	MaxLED 47m platta för e-s montage	För enkelsidigt montage, följer med armaturhus
	7344480	290097	Plug-in modul elBus	Med NO eller NC kontakt
	7344477	290099	Plug-in modul potfri	
	7343506	2900917	Plug-in modul trådlös	
	7343507	290091.3	Plug-in modul DALI	

# MaxLED 65

## Fakta



- Nödbelysning med piktogram
- Decentraliserad självtestarmatur
- Inomhus nödbelysning
- Läsavstånd 65 meter
- Plug-in moduler: - elBus  
- Pot.fri  
- Trådlös  
- DALI

MaxLED är en robust armatur avsedd för montage inomhus i lokaler där det är behov för armaturer med både långa och korta läsavstånd. Armaturen består av aluminium och plexiglas, och finns i enkel- och dubbelsidigt utförande med läsavstånd från 26 till 65m. MaxLED sprider även ljus från öppning på armaturens undersida för att belysa golv och utrymningsbeslag. Armaturen lämpar sig utmärkt för köpcentrum, lager, idrottshallar, terminaler etc. Monteras på vägg, i tak, på pendel eller med wire-upphängning

Plug-in modul för - elBus, pot.fri, trådlös, DALI beställs separat.



E-nr.	Artikelnr.	Benämning	Typ
7344331	290255	MaxLED 65 STS	Armaturhus utan piktogram. Väggekonsol, platta för enkelsidigt montage samt avståndshylsor är inkluderat.

**Mått:** 700 x 52 x 427 mm

**Vikt:** 2428 g

**Effekt:** 11,9 VA

**Lumen nöddrift:** 425 lm

**Lumen normaldrift:** 950 lm

**Ljuskälla:** 100 vita LED

**Läsavstånd:** 65 m

**Färg:** Alu. grå

**Material:** Aluminium/plexiglass/plast





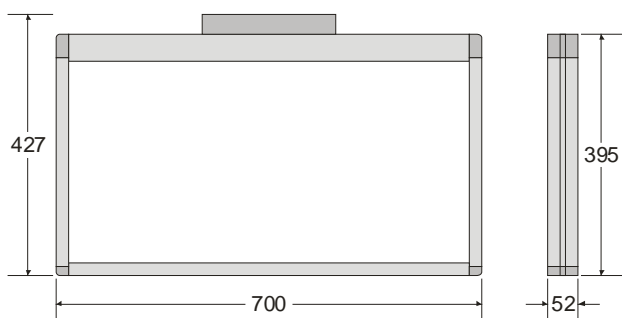



**IP grad:** IP40

## Måttskisser





## Tillbehör

Bild	E-nr	Artikelnr.	Artikelnamn	Beskrivning
	7344393	290265.1	MaxLED piktogram 65m pil N	Piktogram pil ned. Läsavstånd: 65m.
	7344394	290265.2	MaxLED piktogram 65m pil H	Piktogram pil höger Läsavstånd: 65m.
	7344395	290265.3	MaxLED piktogram 65m pil V	Piktogram pil vänster. Läsavstånd: 65m.
		290265.4	MaxLED piktogram 65m pil U	Piktogram pil upp. Läsavstånd: 65m.
	7344479	2925024	Batteri 4,8V/1,2Ah NiMH	Reservbatteri 1 timmes backup
		290186	Exi-/MaxLED väggkonsol	För väggmontage, följer med armaturhus
	7344399	290300	MaxLED 65m skyddsgaller	Skyddsgaller för läsavstånd: 65m Mått: 736 x 493 x 80 mm
	7344473	290189	Exi-/MaxLED pendelupphängning 1m	För art. 290253, 290254 och 290255
	7344475	290191	Exi-/MaxLED wireupphängning 4m	För art. 290253, 290254 och 290255
		290188	Avståndshylsa för takmontage	För art. 290253, 290254 och 290255 Följer med armaturhus.
		290332	MaxLED 65m platta för e-s montage	För enkelsidigt montage, följer med armaturhus
	7344480 7344477 7343506 7343507	290097 290099 290091.17 290091.3	Plug-in modul eBus Plug-in modul potfri Plug-in modul trådlös Plug-in modul DALI	Med NO eller NC kontakt

# ProLED

## Fakta



- LED-baserad kombiarmatur
- Nödbelysning med eller utan piktogram
- Decentraliserad självtestarmatur
- Inomhus nödbelysning
- Plug-in moduler:
  - elBus
  - Pot.fri
  - Trådlös
  - DALI

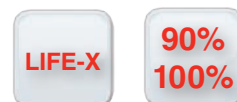

ProLED är en funktionell och robust kombinationsarmatur, med möjlighet till både ledbelysning och hänvisning. Armaturen har kapslingsklass IP65 och är därför lämplig för utomhusinstallationer.

Armaturen, med en stomme av plast (ABS-Polykarbonat), levereras med enkelsidigt piktogram H / V / N / U

Plug-in modul för - elBus, pot.fri, trådlös, DALI beställs separat.

E-nr.	Artikelnr.	Benämning	Typ
7344305	290405	ProLED 24 STS	Enkelsidig självtestarmatur inkl piktogram HVNU

**Mått:** 360 x 145 x 73 mm

**Vikt:** 800 g

**Effekt:** 5,1 VA

**Lumen nöddrift:** 280 lm

**Lumen normaldrift:** 280 lm

**Ljuskälla:** 30 vite LED

**Läsavstånd:**

24 m enkelsid / 29 m dubbelsid.

**Färg:** RAL 9010

**Material:** ABS-Polykarbonat







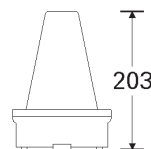
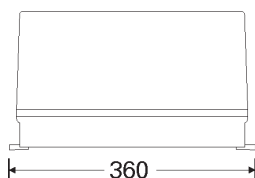
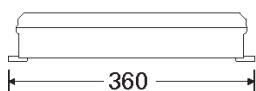



**IP grad:** IP65

**Temp. område:** +5°C / +40°C

## Måttskisser



## Tillbehör

Bild	E-nr	Artikelnr.	Artikelnamn	Beskrivning
		290418	ProLED piktogram enkelsidig HVNU	4 piktogram. Läsavstånd: 24m.
		290433	ProLED piktogram till dubbelsidig 2xU, 2xN, HV	6 piktogram för dubbelsidig skärm. Läsavstånd: 29m.
		290431	ProLED piktogram kit enkelsidig H-N/V-N - H-U/V-U	4 piktogram för enkelsidig skärm. Läsavstånd 24m.
		290432	ProLED piktogram kit dubbelsidig H-N/V-N - H-U/V-U	4 piktogram för dubbelsidig skärm Läsavstånd: 29m.
		290411	ProLED piktogram HC enkelsidig	4 piktogram för enkelsidig särm. Läsavstånd: 24m.
	7344311	290417	ProLED dubbelsidig kåpa m/piktogram	6 piktogram för dubbelsidig skärm 2xU, 2xN, HV
	7344309	290416	Uni-/ProLED tak-/flagg-konsol	För montering av hänvisningskylt i tak och 90 grader ut från väggen
	7344313	290420	Uni-/ProLED pendelupphängning 2,0 m	For montage i större takhöjder.
	7344448	299012	Skyddsgaller	Skyddar armaturen mot yttre slag. Aluminium. Mått: 440 x 180 x 100 mm
		29040X.STR	ProLED diodmatris	LED reservljuskälla
	7344480 7344477 7343505 7343507	290097 290099 290091.2 290091.3	Plug-in modul eIBus Plug-in modul potfri Plug-in modul trådlös Plug-in modul DALI	Med NO eller NC kontakt
		290180	Batteri 3,6V/1,2Ah NiMH	Reservbatteri 1 timmes backup

# ProLED Värme

## Fakta



- LED-baserad kombiarmatur
- Nödbelysning med eller utan piktogram
- Decentraliserad självtestarmatur
- Utomhus nödbelysning
- Inom- och utomhusinstallation
- Temp. område: -20°C / +40°C
- Plug-in moduler:
  - eIBus
  - Pot.fri
  - Trådlös
  - DALI

LED NiMH

1h IP65

STS 230V AC

LIFE-X 90% 100%



ProLED, en funktionell och robust kombinationsarmatur, med möjlighet till både ledbelysning och hänvisning. Armaturen har kapslingsklass IP65 och är därför lämplig för både inom- och utomhusinstallationer. Armaturen, med en stomme av plast (ABS-Polykarbonat), levereras med enkelsidigt piktogram H / V / N. Varianten ProLED Värme har ett inbyggt värmeelement med termostat och är avsedd för kylrum, fryslager, öppna parkeringshus etc.

Plug-in modul för - eIBus, pot.fri, trådlös, DALI beställs separat.







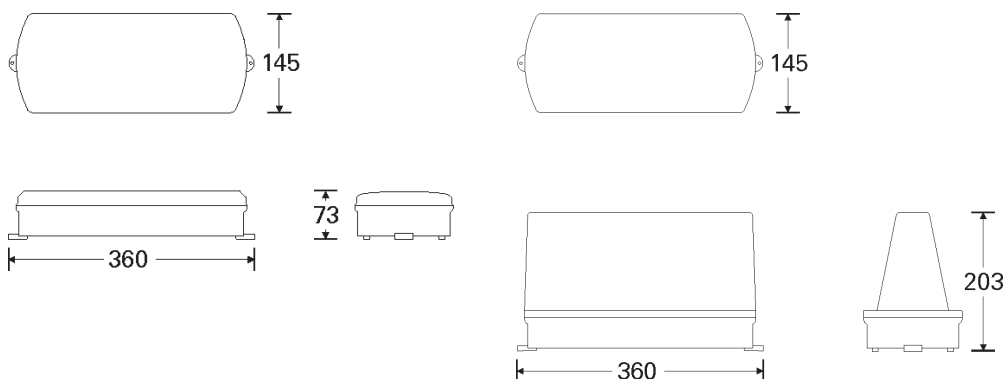



E-nr.	Artikelnr.	Benämning	Typ
7344307	290406	ProLED 24 STS Värme	Enkelsidig självtestarmatur inkl piktogram HVNU

**Mått:** 360 x 145 x 73 mm  
**Vikt:** 930 g  
**Effekt:** 31VA (under 5 grader)  
**Lumen nöddrift:** 280 lm  
**Lumen normaldrift:** 280 lm  
**Ljuskälla:** 30 vita LED  
**Läsavstånd:**  
 24 m enkelsidig / 29 m dubbelsidig  
**Färg:** RAL 9010  
**Material:** ABS-Polykarbonat  
**IP grad:** IP65  
**Temp. område:** -20°C / +40°C

## Måttskisser



## Tillbehör

Bild	E-nr	Artikelnr.	Artikelnamn	Beskrivning
		290418	ProLED piktogram enkelsidig HVNU	4 piktogram. Läsavstånd: 24m.
		290433	ProLED piktogram till dubbelsidig 2xU, 2xN, HV	6 piktogram för dubbelsidig skärm. Läsavstånd: 29m.
		290431	ProLED piktogram kit enkelsidig H-N/V-N - H-U/V-U	4 piktogram för enkelsidig skärm. Läsavstånd 24m.
		290432	ProLED piktogram kit dubbelsidig H-N/V-N - H-U/V-U	4 piktogram för dubbelsidig skärm Läsavstånd: 29m.
		290411	ProLED piktogram HC enkelsidig	4 piktogram för enkelsidig särm. Läsavstånd: 24m.
	7344311	290417	ProLED dubbelsidig kåpa m/piktogram	6 piktogram för dubbelsidig skärm 2xU, 2xN, HV
	7344309	290416	Uni-/ProLED tak-/flagg-konsol	För montering av hänvisningsskylt i tak och 90 grader ut från väggen
	7344313	290420	Uni-/ProLED pendelupphängning 2,0 m	For montage i större takhöjder.
	7344448	299012	Skyddsgaller	Skyddar armaturen mot yttre slag. Aluminium. Mått: 440 x 180 x 100 mm
		290414	ProLED diodmatris	LED reservljuskälla
	7344480 7344477 7343505 7343507	290097 290099 290091.2 290091.3	Plug-in modul eBus Plug-in modul potfri Plug-in modul trådlös Plug-in modul DALI	Med NO eller NC kontakt
		290180	Batteri 3,6V/1,2Ah NiMH	Reservbatteri 1 timmes backup

# ProLED Kondensator

## Fakta



- LED-baserad kombiarmatur
- Nödbelysning med eller utan piktogram
- Decentraliserad självtestarmatur
- Utomhus nödbelysning
- Inom- och utomhusinstallation
- Temp. område: -30°C / +40°C
- Plug-in moduler:
  - eIBus
  - Pot.fri
  - Trådlös
  - DALI

LED NiMH

1h IP65

STS 230V AC

LIFE-X 90% 100%



ProLED, en funktionell och robust kombinationsarmatur, med möjlighet till både ledbelysning och hänvisning. Armaturen har kapslingsklass IP65 och är därför lämplig för både inom- och utomhusinstallationer. Armaturen, med en stomme av plast (ABS-Polykarbonat), levereras med enkelsidigt piktogram H / V / N. Varianten ProLED Värme har ett inbyggt värmeelement med termostat och är avsedd för kylrum, fryslager, öppna parkeringshus etc.

Plug-in modul för - eIBus, pot.fri, trådlös, DALI beställs separat.







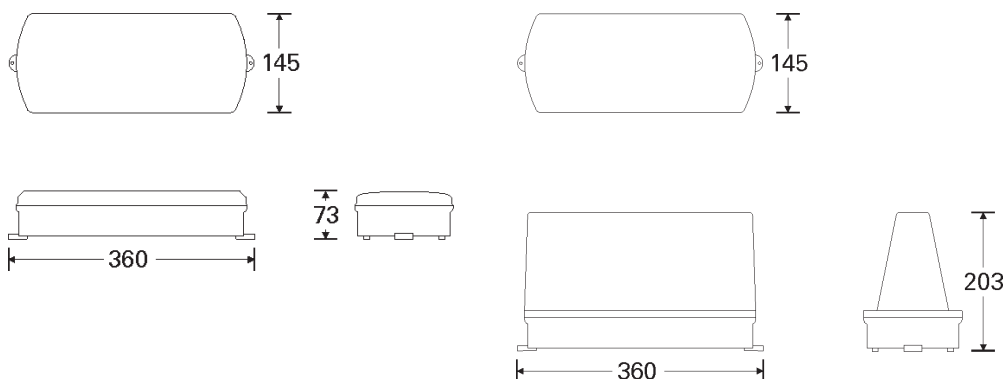



E-nr.	Artikelnr.	Benämning	Typ
7341662	290407	ProLED Kondensator	Enkelsidig självtestarmatur inkl piktogram HVNU

**Mått:** 360 x 145 x 73 mm  
**Vikt:** 930 g  
**Effekt:** 31VA (under 5 grader)  
**Lumen nöddrift:** 280 lm  
**Lumen normaldrift:** 280 lm  
**Ljuskälla:** 30 vita LED  
**Läsavstånd:**  
 24 m enkelsidig / 29 m dubbelsidig  
**Färg:** RAL 9010  
**Material:** ABS-Polykarbonat  
**IP grad:** IP65  
**Temp. område:** -30°C / +40°C

## Måttskisser



## Tillbehör

Bild	E-nr	Artikelnr.	Artikelnamn	Beskrivning
		290418	ProLED piktogram enkelsidig HVNU	4 piktogram. Läsavstånd: 24m.
		290433	ProLED piktogram till dubbelsidig 2xU, 2xN, HV	6 piktogram för dubbelsidig skärm. Läsavstånd: 29m.
		290431	ProLED piktogram kit enkelsidig H-N/V-N - H-U/V-U	4 piktogram för enkelsidig skärm. Läsavstånd 24m.
		290432	ProLED piktogram kit dubbelsidig H-N/V-N - H-U/V-U	4 piktogram för dubbelsidig skärm Läsavstånd: 29m.
		290411	ProLED piktogram HC enkelsidig	4 piktogram för enkelsidig särm. Läsavstånd: 24m.
	7344311	290417	ProLED dubbelsidig kåpa m/piktogram	6 piktogram för dubbelsidig skärm 2xU, 2xN, HV
	7344309	290416	Uni-/ProLED tak-/flagg-konsol	För montering av hänvisningsskylt i tak och 90 grader ut från väggen
	7344313	290420	Uni-/ProLED pendelupphängning 2,0 m	For montage i större takhöjder.
	7344448	299012	Skyddsgaller	Skyddar armaturen mot yttre slag. Aluminium. Mått: 440 x 180 x 100 mm
		290414	ProLED diodmatris	LED reservljuskälla
	7344480 7344477 7343506 7343507	290097 290099 290091.17 290091.3	Plug-in modul eBus Plug-in modul potfri Plug-in modul trådlös Plug-in modul DALI	Med NO eller NC kontakt
		290180	Batteri 3,6V/1,2Ah NiMH	Reservbatteri 1 timmes backup

# Antipanik strålkastare / handlampa

## AgoraLED, IP42

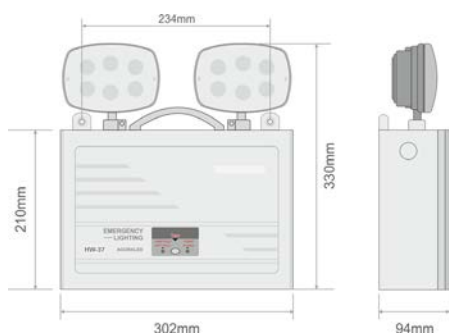

AgoraLED är en användarvänlig antipanikstrålkastare med 2x6W LED och högt lumenutbyte; 2000lm. AgoraLED har 1 timmes batteribackup och automatisk självtestfunktion med LED indikatorer som visar status för batteri och ljuskälla. Strålkastaren har potentialfri kontakt för underhållsmeddelanden För inomhusmiljö, passar i stora öppna områden som idrottshallar lager/produktion

**Mått:** 302 x 330 x 94 mm  
**Vikt:** 4023 g  
**Effekt:** 14 VA  
**Lumen:** 3200  
**Nödbatteri:** 12V/7Ah  
**Ljuskälla:** 2x6 vita LED  
**Uppladdningstid:** 24 timer  
**Färg:** Vit  
**Material:** Bayblend FR3010  
**IP-grad:** IP42

Plug-in modul för: eBus, pot.fri, trådlös, DALI beställs separat.

E-nr.	Artikelnr.	Benämning	Typ
7300017	255172	AgoraLED IP42	Dammtät armatur
Tillbehör:			
	244028	Batteri bly 12V/7Ah	
7344477	290099	Plug-in modul Potfri	
7344480	290097	Plug-in modul elbus	
7343505	290091.2	Plug-in modul Trådlös	

## AgoraLED, IP65

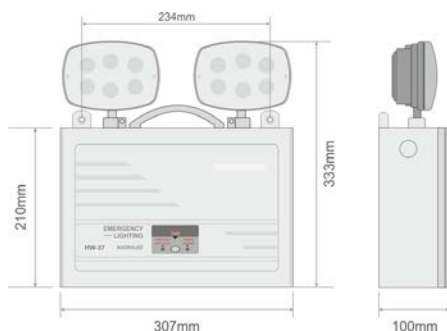

AgoraLED är en användarvänlig antipanik-strålkastare med 2x6 LED och högt lumenutbyte; 2000lm. AgoraLED har 1 timmes batteribackup och automatisk självtestfunktion med LED indikatorer som visar status för batteri och ljuskälla Strålkastaren har potentialfri kontakt för underhållsmeddelanden För utomhus/inomhus miljö + dammig miljö passar stora öppna områden där det kan finnas t ex fukt eller damm.

**Mått:** 307 x 333 x 100 mm  
**Vikt:** 4241 g  
**Effekt:** 14 VA  
**Lumen:** 3200  
**Nödbatteri:** 12V/7Ah  
**Ljuskälla:** 2x6 vita LED  
**Uppladdningstid:** 24 timmar  
**Färg:** Vit  
**Material:** Bayblend FR3010  
**IP-grad:** IP65

Plug-in modul för: eBus, pot.fri, trådlös, DALI beställs separat.

E-nr.	Artikelnr.	Benämning	Typ
7300028	255173	AgoraLED IP65	Damm- och vattentät armatur
Tillbehör:			
	244028	Batteri bly 12V/7Ah	
7344477	290099	Plug-in modul Potfri	Med NO eller NC kontakt
7344480	290097	Plug-in modul elBus	
7343505	290091.2	Plug-in modul Trådlös	
7343507	290091.3	Plug-in modul DALI	



## HL 300



HL300 handlampa monteras på vägg inomhus. Laddaren sitter i handlampan, men laddas bara då den står i hållaren. HL300 leveraras med både sparlampa och huvudlampa. För nöddriftsfunktion ställs handlampan så att den antingen förblir släckt eller att sparlampan, alternativt huvudlampan, tänds eller blinkar vid ett nätbortfall.

**Mått:** 134 x 285 x 128 mm  
**Vikt:** 1750 g. inkl. laddare  
**Effekt:** 6 W  
**Nödbatteri:** 6V/4Ah  
**Ljuskälla:** Halogen + LED  
**Socket:** E10  
**Uppladdningstid:** 24 timmar  
**Färg:** Svart  
**Material:** ABS Plast  
**IP-grad:** IP43

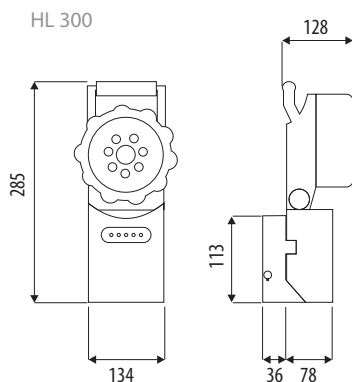

E-nr	Art. nr	Benämning	Beskrivning
7329021	239089	Handlampa HL 300	Med nödbelysningsfunktion
<b>Tillbehör</b>			
	299040	HL 300 reservljuskälla. Halogen 6V 6W E10	HL 300 6W reservlampa
	244011	Batteri bly 6V/4,5Ah	

# Avståndstabeller

## UniLED

Utrymningsväg (1 lux)						
Avståndstabellen är baserad på följande parametrar:	Monteringshöjd (m)					
		Bibehållsfaktor: 1,00 Nödbelysningsfaktor: 1,00 Minimum belysningsstyrka på mittlinjen: 1,00 lx Minimum belysningsstyrka på halva bredden till räddningsvägen: 0,50 lx Maximal jämnhet på mittlinjen 40 : 1 Räddningsvägens bredd: 2,00 m	2,00	4,2	9,8	8,3
	2,50	4,5	11,1	9,2	7,3	2,9
	3,00	4,7	12,1	9,9	7,7	3,0
	3,50	4,9	12,7	10,3	8,1	3,2
	4,00	5,1	13,0	10,7	8,5	3,3
	5,00	5,4	13,9	11,4	9,0	3,4
	6,00	1,6	12,0	7,9	9,4	3,4
	7,00	1,6	10,3	7,2	9,6	3,2
	8,00	1,6	4,5	6,6	9,3	2,8
	9,00	1,4	4,5	6,3	8,9	2,1
	9,50	1,1	4,5	5,7	8,5	1,4
	10,00	x	4,3	6,3	8,1	x

Utrymningsväg (2,0 lux)						
Avståndstabellen är baserad på följande parametrar:	Monteringshöjd (m)					
		Bibehållsfaktor: 1,00 Nödbelysningsfaktor: 1,00 Minimum belysningsstyrka på mittlinjen: 2,00 lx Minimum belysningsstyrka på halva bredden till räddningsvägen: 1,00 lx Maximal jämnhet på mittlinjen 40 : 1 Räddningsvägens bredd: 2,00 m	2,00	3,1	8,1	6,6
	2,50	3,3	8,6	7,0	5,5	2,2
	3,00	3,5	9,0	7,4	5,9	2,3
	3,50	1,1	9,3	7,7	6,1	2,3
	4,00	1,1	8,0	5,3	6,3	1,1
	5,00	1,1	6,7	4,8	6,5	2,0
	6,00	1,0	3,0	4,2	6,1	0,6
	6,50	0,5	3,0	4,2	6,1	0,6
	7,00	x	3,0	3,7	5,8	x

Utrymningsväg (5.0 lux)						
Avståndstabellen är baserad på följande parametrar:	Monteringshöjd (m)					
		Bibehållsfaktor: 1,00 Nödbelysningsfaktor: 1,00 Minimum belysningsstyrka på mittlinjen: 5,00 lx Minimum belysningsstyrka på halva bredden till räddningsvägen: 0,50 lx Maximal jämnhet på mittlinjen 40 : 1 Räddningsvägens bredd: 2,00 m	2,00	2,4	6,1	4,9
	2,50	0,6	5,0	3,1	3,9	1,5
	3,00	0,7	1,8	3,0	4,2	1,6
	3,50	0,7	1,8	3,0	4,3	1,5
	4,00	0,7	1,9	3,0	4,4	1,4
	5,00	x	x	x	x	x
	6,00	x	x	x	x	x

Förstahjälpen, brandbekämpningsutrustning och larpunkter (5 lux)		
Avståndstabell, 5 lux	Monteringshöjd (m) från golv	
Enligt EN1838 ska förstahjälpen, brandbekämpningsutrustning och larpunkter belysas med minimum 5 lux, det ska placeras en armatur i närheten, dvs inom 2 meter mätt horisontalt	2,00	2,2
	2,50	2,4
	3,00	2,6
	3,50	x

Antipanikområde (0.5 lux)						
Avståndstabellen är baserad på följande parametrar:	Monteringshöjd (m)					m <sup>2</sup>
		Vedlikehållsfaktor: 1,00 Nödbelysningsfaktor: 1,00 Minimum belysningsstyrka på antipanikområdet: 0,50 lx Emax / Emin 40:1 Avstånd från ägg 0,50m	2,00	5,0	11,4	
	2,50	5,7	12,5	9,0	4,0	112,5
	3,00	6,2	14,7	10,2	4,1	149,9
	3,50	6,6	16,1	10,8	4,2	173,9
	4,00	7,0	17,5	11,3	4,3	197,8
	5,00	7,3	19,2	12,1	4,7	232,3
	6,00	7,7	20,0	13,0	5,0	260,0
	7,00	8,0	21,0	13,5	5,1	283,5
	8,00	8,3	21,5	14,1	5,1	303,2

# Avståndstabeller

## OvaLED / OvaLED Spot

### Utrymningsväg (1 lux)

Avståndstabellen är baserad på följande parametrar:	Monteringshöjd (m)					
		Bibehållsfaktor: 1,00	2,00	8,5	19,8	13,4
Nödbelysningsfaktor: 1,00	2,50	9,5	22,6	15,1	7,8	2,7
Minimum belysningsstyrka på mittlinjen: 1,00 lx	3,00	10,2	24,8	16,2	7,7	2,7
Minimum belysningsstyrka på halva bredden till räddningsvägen: 0,50 lx	3,50	10,6	26,9	17,1	7,7	2,7
Maximal jämnhet på mittlinjen 40 : 1	4,00	10,3	28,4	17,6	7,7	2,6
Räddningsvägens bredd: 2,00 m	5,00	8,2	29,9	16,7	7,6	2,3
	6,00	5,5	28,0	14,2	7,3	1,8
	6,50	4,5	25,5	12,5	7,0	1,4

### Utrymningsväg (2 lux)

Avståndstabellen är baserad på följande parametrar:	Monteringshöjd (m)					
		Bibehållsfaktor: 1,00	2,00	7,1	17,0	11,2
Nödbelysningsfaktor: 1,00	2,50	7,5	19,1	12,1	5,5	1,9
Minimum belysningsstyrka på mittlinjen: 2,00 lx	3,00	7,0	20,5	12,4	5,5	1,8
Minimum belysningsstyrka på halva bredden till räddningsvägen: 1 lx	3,50	5,9	21,2	11,8	5,4	1,7
Maximal jämnhet på mittlinjen 40 : 1	4,00	4,3	20,5	10,7	5,2	1,4
Räddningsvägens bredd: 2,00 m	4,50	3,4	18,7	8,9	5,0	1,1

### Utrymningsväg (5 lux)





Avståndstabellen är baserad på följande parametrar:	Monteringshöjd (m)					
		Bibehållsfaktor: 1,00	2,00	4,2	13,2	7,8
Nödbelysningsfaktor: 1,00	2,50	2,7	13,1	6,8	3,3	0,9
Minimum belysningsstyrka på mittlinjen: 2,00 lx	3,00	1,9	10,9	5,4	3,1	0,5
Minimum belysningsstyrka på halva bredden till räddningsvägen: 1 lx	3,50		8,4	2,5	2,5	
Maximal jämnhet på mittlinjen 40 : 1	4,00		4,2	1,4	1,4	
Räddningsvägens bredd: 2,00 m	4,50					





### Förstahjälpen, brandbekämpningsutrustning och larpunkter (5 lux)





Avståndstabelle, 5 lux	Monteringshöjd (m) från golv		
		Enligt EN1838 ska förstahjälpen, brandbekämpningsutrustning och larpunkter belysas med minimum 5 lux, det ska placeras en armatur i närheten, dvs inom 2 meter mätt horisontalt	2,00
	2,50	1,7	4,6
	3,00	1,6	4,4
	3,50	1,2	3,0
	4,00	0,9	2,0
	5,00	x	x

# Avståndstabeller





## OmniLED / OmniLED Spot

Antipanicområde (0.5 lux)						
Avståndstabellen är baserad på följande parametrar:	Monteringshöjd (m)					m <sup>2</sup>
		Bibehållsfaktor: 1,00 Nödbelysningsfaktor: 1,00 Minimum belysningsstyrka på antipanicområdet: 0,50 lx E <sub>max</sub> / E <sub>min</sub> 40:1 Avstånd från vägg 0,50m	2,00	4,4	10,4	
	2,50	5,0	11,5	11,5	5,0	104
	3,00	5,6	13,2	13,2	5,6	137
	3,50	6,0	14,7	14,7	6,0	170
	4,00	6,4	15,7	15,7	6,4	193
	5,00	6,7	17,3	17,3	6,7	235
	6,00	7,0	18,5	18,5	7,0	269
	7,00	7,1	19,4	19,4	7,1	295
	8,00	6,9	20,0	20,0	6,9	314
	9,00	x	20,3	20,3	x	323

Antipanicområde (1.0 lux)						
Avståndstabellen är baserad på följande parametrar:	Monteringshöjd (m)					m <sup>2</sup>
		Bibehållsfaktor: 1,00 Nödbelysningsfaktor: 1,00 Minimum belysningsstyrka på antipanicområdet: 1,00 lx E <sub>max</sub> / E <sub>min</sub> 40:1 Avstånd från vägg 0,50m	2,00	3,7	9,0	
	2,50	4,2	10,3	10,3	4,2	83
	3,00	4,4	11,3	11,3	4,4	100
	3,50	4,7	12,1	12,1	4,7	115
	4,00	4,8	12,7	12,7	4,8	127
	5,00	4,9	13,5	13,5	4,9	143
	6,00	4,7	14,3	14,3	4,7	161
	7,00	3,8	14,4	14,4	3,8	163
	7,50	x	14,6	14,6	x	167



Antipanicområde (2.0 lux)						
Avståndstabellen är baserad på följande parametrar:	Monteringshöjd (m)					m <sup>2</sup>
		Bibehållsfaktor: 1,00 Nödbelysningsfaktor: 1,00 Minimum belysningsstyrka på antipanicområdet: 2,00 lx E <sub>max</sub> / E <sub>min</sub> 40:1 Avstånd från vägg 0,50m	2,00	3,0	7,7	
	2,50	3,2	8,5	8,5	3,2	57
	3,00	3,4	9,1	9,1	3,4	65
	3,50	3,4	9,6	9,6	3,4	72
	4,00	3,3	9,9	9,9	3,3	77
	5,00	2,7	10,0	10,0	2,7	79
	5,50	x	10,2	10,2	x	82



Förstahjälpen, brandbekämpningsutrustning och larpunkter (5 lux)			
Avståndstabell, 5 lux Enligt EN1838 ska förstahjälpen, brandbekämpningsutrustning och larpunkter belysas med minimum 5 lux, det ska placeras en armatur i närheten, dvs inom 2 meter mätt horisontalt.	Monteringshöjd (m)		
		2,00	2,2
	2,50	2,5	2,5
	3,00	2,3	2,3
	3,50	x	x

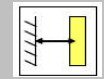
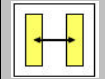
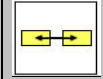

Utrymningsväg (ER)						
Avståndstabellen är baserad på följande parametrar:	Monteringshöjd (m)					m <sup>2</sup>
		Bibehållsfaktor: 1,00 Nödbelysningsfaktor: 1,00 Minimum belysningsstyrka på mittlinjen: 1,00 lx Minimum belysningsstyrka på halva bredden till räddningsvägen: 0,50 lx Maximal jämnhet på mittlinjen 40 : 1 Räddningsvägens bredd: 2,00 m	2,00	4,4	10,3	
	2,50	4,9	11,8	12,0	12,1	5,0
	3,00	5,1	13,0	13,1	13,3	5,2
	3,50	5,0	13,7	13,9	14,01	5,2
	4,00	4,8	14,3	14,4	14,6	5,1
	4,50	4,3	14,3	14,6	14,8	4,0
	5,00	2,4	14,1	14,4	14,7	3,1

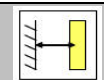
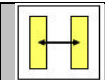
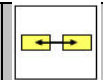

# Avståndstabeller



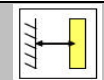
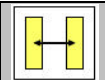
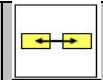

## AeriLED AP

Antipanikområde (0.5 lux)						
Avståndstabellen är baserad på följande parametrar:	Monteringshöjd (m)					m <sup>2</sup>
		Bibehållsfaktor: 1,00 Nödbelysningsfaktor: 1,00 Minimum belysningsstyrka i antipanikområdet: 0,50 lx Emax / Emin 40:1 Avstånd från vägg 0,50m	6,00	6,1	16,3	
	7,00	6,4	17,2	17,2	6,4	232
	8,00	6,1	17,9	17,9	6,1	252
	9,00	5,7	19,3	19,3	5,7	292
	10,00	5,1	19,9	19,9	5,1	311
	11,00	4,2	20,3	20,3	4,2	323
	12,00	3,4	20,5	20,5	3,4	330
	13,00	2,1	19,8	19,8	2,1	308
	14,00	x	19,2	19,2	x	289

Antipanikområde (1.0 lux)						
Avståndstabellen är baserad på följande parametrar:	Monteringshöjd (m)					m <sup>2</sup>
		Bibehållsfaktor: 1,00 Nödbelysningsfaktor: 1,00 Minimum belysningsstyrka i antipanikområdet: 1,00 lx Emax / Emin 40:1 Avstånd från vägg 0,50m	6,00	4,6	12,7	
	7,00	4,9	13,1	13,1	4,9	135
	8,00	4,1	13,5	13,5	4,1	143
	9,00	2,3	14,1	14,1	2,3	156
	10,00	0,6	14,6	14,6	0,6	167
	11,00	x	14,8	14,8	x	172

Antipanikområde (2.0 lux)						
Avståndstabellen är baserad på följande parametrar:	Monteringshöjd (m)					m <sup>2</sup>
		Bibehållsfaktor: 1,00 Nödbelysningsfaktor: 1,00 Minimum belysningsstyrka i antipanikområdet: 2,00 lx Emax / Emin 40:1 Avstånd från vägg 0,50m	6,00	2,1	10,4	
	7,00	x	10,5	10,5	x	87

Förstahjälpen, brandbekämpningsutrustning och larpunkter (5 lux)			
Avståndstabell, 5 lux	Monteringshöjd (m) från golv		
		Enligt EN1838 ska förstahjälpen, brandbekämpningsutrustning och larpunkter belysas med minimum 5 lux, det ska placeras en armatur i närheten, dvs inom 2 meter mätt horisontalt	2,00
	2,50	2,6	2,6
	3,00	2,5	2,5
	3,50	1,6	1,6
	4,00	x	x
	5,00		
	6,00		

Utrymningsväg (1 lux)						
Avståndstabellen är baserad på följande parametrar:	Monteringshöjd (m)					m <sup>2</sup>
		Vedlikehållsfaktor: 1,0 Nödbelysningsfaktor: 1,00 Minimum belysningsstyrka på mittlinjen: 1,00 lx Minimum belysningsstyrka på halva bredden till räddningsvägen: 0,50 lx Maximal jämnhet på mittlinjen 40 : 1 Räddningsvägens bredd: 2,00 m	2,00	4,0	9,3	
	2,50	4,3	10,6	10,6	10,6	4,4
	3,00	4,7	11,6	11,6	11,6	4,7
	3,50	4,9	12,4	12,4	12,4	5,0
	4,00	5,0	13,0	13,1	13,1	5,1
	5,00	5,1	13,8	14,0	14,1	5,2
	6,00	4,9	14,3	14,5	14,6	4,9
	7,00	4,2	14,4	14,6	14,7	4,2
	7,50	3,3	14,4	14,4	14,5	3,3
	8,00	x	14,1	14,3	14,4	x

# Avståndstabeller

## ProLED / ProLED E

Utrymingsväg (1 lux)						
Avståndstabellen är baserad på följande parametrar:	Monteringshöjd (m)					
		Bibehållsfaktor: 1,00 Nödbelysningsfaktor: 1,00 Minimum belysningsstyrka på mittlinjen: 1,00 lx Minimum belysningsstyrka på halva bredden till räddningsvägen: 0,50 lx Maximal jämnhet på mittlinjen 40 : 1 Räddningsvägens bredd: 2,00 m	2,00	3,4	8,4	8,1
	2,50	3,7	9,2	8,8	8,4	3,4
	3,00	3,9	9,9	9,5	9,1	3,7
	3,50	4,0	10,4	10,1	9,7	3,8
	4,00	4,1	10,9	10,5	10,2	3,9
	5,00	4,1	11,4	11,1	10,9	4,0
	6,00	3,7	11,6	11,4	11,2	3,7
	7,00	3,1	11,5	11,3	11,2	2,7
	8,00	1,7	11,0	10,9	10,8	1,9
	8,50	x	10,6	10,5	10,5	x





Utrymingsväg (2.0 lux)						
Avståndstabellen är baserad på följande parametrar:	Monteringshöjd (m)					
		Bibehållsfaktor: 1,00 Nödbelysningsfaktor: 1,00 Minimum belysningsstyrka på mittlinjen: 2,00 lx Minimum belysningsstyrka på halva bredden till räddningsvägen: 1,00 lx Maximal jämnhet på mittlinjen 40 : 1 Räddningsvägens bredd: 2,00 m	2,00	2,7	6,8	6,6
	2,50	2,9	7,4	7,1	6,9	2,7
	3,00	2,9	7,8	7,6	7,3	2,8
	3,50	2,9	8,0	7,9	7,7	2,8
	4,00	2,7	8,2	8,0	7,9	2,7
	5,00	2,1	8,1	8,0	7,9	2,2
	6,00	0,1	7,5	7,5	7,4	0,2
	6,50	x	7,0	6,9	6,9	x

Förstahjälpen, brandbekämpningsutrustning och larpunkter (5 lux)			
Avståndstabell, 5 lux	Monteringshöjd (m) från golvet		
		Enligt EN1838 ska förstahjälpen, brandbekämpningsutrustning och larpunkter belysas med minimum 5 lux, det ska placeras en armatur i närheten, dvs inom 2 meter mått horisontalt	2,00
	2,50	2,3	2,2
	3,00	2,4	2,3
	3,50	2,3	2,2
	4,00	2,2	2,1
	5,00	1,2	1,2
	6,00	x	x



Antipanikområde (0.5 lux)					
Avståndstabellen är baserad på följande parametrar:	Monteringshöjd (m)				
		Bibehållsfaktor: 1,00 Nödbelysningsfaktor: 1,00 Minimum belysningsstyrka i antipanikområdet: 0,50 lx Emax / Emin 40:1 Avstånd från vägg 0,50m	2,00	4,0	8,7
	2,50	4,4	9,5	9,2	4,2
	3,00	4,8	10,4	9,9	4,6
	3,50	4,9	11,1	10,6	4,7
	4,00	5,0	11,8	11,3	4,8
	5,00	5,3	12,6	12,2	5,1
	6,00	5,6	13,8	13,4	5,4
	7,00	5,8	14,3	13,8	5,6
	8,00	5,0	15,2	14,7	4,8
	9,00	4,7	15,5	15,2	4,5
	9,50	x	14,6	14,1	x





# Avståndstabeller

## MaxLED 26

Utrymningsväg (1 lux)						
Avståndstabellen är baserad på följande parametrar:	Monteringshöjd (m)					
		Bibehållsfaktor: 1,00 Nödbelysningsfaktor: 1,00 Minimum belysningsstyrka på mittlinjen: 1,00 lx Minimum belysningsstyrka på halva bredden till räddningsvägen: 0,50 lx Maximal jämnhet på mittlinjen 40 : 1 Räddningsvägens bredd: 2,00 m	2,00	1,8	4,0	4,5
	2,50	1,3	3,5	4,4	4,3	1,7
	3,00	1,1	3,0	4,2	4,7	1,8
	3,50	0,6	2,8	4,2	5,0	1,8
	4,00	0,5	2,3	4,0	5,2	1,8
	5,00	0,4	1,5	3,5	5,3	1,5
	5,50	0,3	1,3	3,3	5,3	0,9
	6,00	x	1,2	3,0	5,0	x

Utrymningsväg (2 lux)						
Avståndstabellen är baserad på följande parametrar:	Monteringshöjd (m)					
		Bibehållsfaktor: 1,00 Nödbelysningsfaktor: 1,00 Minimum belysningsstyrka på mittlinjen: 2,00 lx Minimum belysningsstyrka på halva bredden till räddningsvägen: 1,00 lx Maximal jämnhet på mittlinjen 40 : 1 Räddningsvägens bredd: 2,00 m	2,00	0,8	2,2	3,0
	2,50	0,4	2,0	2,9	3,5	1,3
	3,00	0,3	1,6	2,7	3,7	1,3
	3,50	3,0	1,1	2,5	3,8	1,0
	4,00	0,1	0,9	2,3	3,7	0,4
	4,50	x	0,8	1,8	3,0	x

Förstahjälpen, brandbekämpningsutrustning och larpunkter (5 lux)			
Avståndstabell, 5 lux	Monteringshöjd (m) från golv		
		Enligt EN1838 ska förstahjälpen, brandbekämpningsutrustning och larpunkter belysas med minimum 5 lux, det ska placeras en armatur i närheten, dvs inom 2 meter mätt horisontalt	2,00
	2,50		
	3,00		
	3,50		
	4,00		
	5,00		
	6,00		

Antipanikområde (0.5 lux)					
Avståndstabellen är baserad på följande parametrar:	Monteringshöjd (m)				
		Bibehållsfaktor: 1,00 Nödbelysningsfaktor: 1,00 Minimum belysningsstyrka i antipanikområdet: 0,50 lx Emax / Emin 40:1 Avstånd från vägg 0,50m	2,00	1,7	5,1
	2,50	1,8	5,3	4,4	2,3
	3,00	1,8	5,5	4,6	2,2
	3,50	1,8	5,5	4,1	2,1
	4,00	1,6	5,4	3,7	2,0
	5,00	1,3	5,5	3,4	1,7
	5,50	1,1	4,3	3,2	1,6
	6,00	x	4,1	2,8	x

# Avståndstabeller

## MaxLED 47

Utrymningsväg (1 lux)						
Avståndstabellen är baserad på följande parametrar:	Monteringshöjd (m)					
		Bibehållsfaktor: 1,00 Nödbelysningsfaktor: 1,00 Minimum belysningsstyrka på mittlinjen: 1,00 lx Minimum belysningsstyrka på halva bredden till räddningsvägen: 0,50 lx Maximal jämnhet på mittlinjen 40 : 1 Räddningsvägens bredd: 2,00 m	2,00	2,8	5,6	5,8
	2,50	2,5	5,2	6,0	4,9	2,0
	3,00	1,7	4,4	5,9	5,4	2,1
	3,50	1,1	3,2	4,9	7,7	2,2
	4,00	1,0	2,8	4,8	6,0	2,1
	5,00	0,8	2,8	4,6	6,1	1,6
	6,00	0,4	2,6	4,0	5,6	1,1
	6,50	0,2	2,4	3,7	5,1	0,5
	7,00	x	1,6	1,7	3,3	x

Utrymningsväg (2 lux)						
Avståndstabellen är baserad på följande parametrar:	Monteringshöjd (m)					
		Bibehållsfaktor: 1,00 Nödbelysningsfaktor: 1,00 Minimum belysningsstyrka på mittlinjen: 2,00 lx Minimum belysningsstyrka på halva bredden till räddningsvägen: 1,00 lx Maximal jämnhet på mittlinjen 40 : 1 Räddningsvägens bredd: 2,00 m	2,00	1,4	3,4	4,2
	2,50	0,8	2,2	3,5	4,1	1,5
	3,00	0,7	2,0	3,4	4,3	1,4
	3,50	0,6	2,0	3,2	4,3	1,2
	4,00	0,4	1,9	2,9	4,1	1,0
	4,50	0,2	1,7	2,7	3,7	0,5
	5,00	x	1,5	2,3	3,3	x

Förstahjälpen, brandbekämpningsutrustning och larpunkter (5 lux)			
Avståndstabell, 5 lux	Monteringshöjd (m) från golv		
		Enligt EN1838 ska förstahjälpen, brandbekämpningsutrustning och larpunkter belysas med minimum 5 lux, det ska placeras en armatur i närheten, dvs inom 2 meter mätt horisontalt	2,00
	2,50		
	3,00		
	3,50		
	4,00		
	5,00		
	6,00		

Antipanikområde (0.5 lux)					
Avståndstabellen är baserad på följande parametrar:	Monteringshöjd (m)				
		Bibehållsfaktor: 1,00 Nödbelysningsfaktor: 1,00 Minimum belysningsstyrka i antipanikområdet: 0,50 lx Emax / Emin 40:1 Avstånd från vägg 0,50m	2,00	1,6	5,1
	2,50	1,8	5,5	4,8	2,9
	3,00	1,8	5,8	5,0	2,8
	3,50	1,8	6,0	5,2	2,8
	4,00	1,6	6,2	5,4	2,4
	5,00	1,3	5,9	4,9	1,3
	6,00	1,1	4,1	3,1	0,5
	6,50	x	2,8	2,0	x



# Avståndstabeller

## MaxLED 65

Utrymningsväg (1 lux)						
Avståndstabellen är baserad på följande parametrar:	Monteringshöjd (m)					
		Bibehållsfaktor: 1,00	2,00	2,5	5,1	5,8
Nödbelysningsfaktor: 1,00	2,50	1,9	4,5	5,9	5,5	2,2
Minimum belysningsstyrka på mittlinjen: 1,00 lx	3,00	1,0	2,9	5,1	5,9	2,3
Minimum belysningsstyrka på halva bredden till räddningsvägen: 0,50 lx	3,50	0,8	2,5	4,8	6,3	2,4
Maximal jämnhet på mittlinjen 40 : 1	4,00	0,8	2,4	4,7	6,5	2,4
Räddningsvägens bredd: 2,00 m	5,00	0,6	2,3	4,5	6,7	2,1
	6,00	0,3	2,1	4,0	6,5	1,1
	6,50	x	2,0	3,7	6,2	x

Utrymningsväg (ER) 2.0 lux						
Avståndstabellen är baserad på följande parametrar:	Monteringshöjd (m)					
		Bibehållsfaktor: 1,00	2,00	0,7	2,3	3,9
Nödbelysningsfaktor: 1,00	2,50	0,6	1,8	3,4	4,5	1,7
Minimum belysningsstyrka på mittlinjen: 2,00 lx	3,00	0,5	1,7	3,3	4,7	1,6
Minimum belysningsstyrka på halva bredden till räddningsvägen: 1,00 lx	3,50	0,4	1,6	3,2	4,8	1,5
Maximal jämnhet på mittlinjen 40 : 1	4,00	0,3	1,5	3,0	4,7	1,2
Räddningsvägens bredd: 2,00 m	4,50	x	1,4	2,7	4,5	x





Förstahjälpen, brandbekämpningsutrustning och larpunkter (5 lux)			
Avståndstabell, 5 lux	Monteringshöjd (m) från golv		
		Enligt EN1838 ska förstahjälpen, brandbekämpningsutrustning och larpunkter belysas med minimum 5 lux, det ska placeras en armatur i närheten, dvs inom 2 meter mätt horisontalt	2,00
	2,50		
	3,00		
	3,50		
	4,00		
	5,00		
	6,00		

Antipanikområde (0.5 lux)					
Avståndstabellen är baserad på följande parametrar:	Monteringshöjd (m)				
		Bibehållsfaktor: 1,00	2,00	1,3	4,0
Nödbelysningsfaktor: 1,00	2,50	1,6	4,5	5,3	2,2
Minimum belysningsstyrka i antipanikområdet: 0,50 lx	3,00	1,6	4,7	5,5	1,8
Emax / Emin 40:1	3,50	1,6	4,7	5,5	1,5
Avstånd från vägg 0,50m	4,00	1,6	4,7	5,2	1,1
	5,00	1,6	4,7	4,5	1,1
	6,00	x	3,9	4,7	x





# Avståndstabeller

## AgoraLED





### Utrymingsväg (1 lux) - Manuellt kalkulerat (30° NER & 30° SIDVÄGS)

Avståndstabellen är baserad på följande parametrar:	Monteringshöjd (m)					
		Bibehållsfaktor: 1,00 Nödbelysningsfaktor: 1,00 Minimum belysningsstyrka på mittlinjen: 1,00 lx Minimum belysningsstyrka på halva bredden till räddningsvägen: 0,50 lx Maximal jämnhet på mittlinjen 40 : 1 Räddningsvägens bredd: 2,00 m	8,00	8,5	25,0	x
	9,00	8,0	24,0	x	x	x
	10,00	8,0	22,5	x	x	x
	11,00	7,5	21,0	x	x	x
	12,00	7,0	21,0	x	x	x
	14,00	6,0	20,0	x	x	x
	16,00	6,0	17,5	x	x	x
	18,00	5,0	14,0	x	x	x
	20,00	3,0	7,0	x	x	x
	21,00	x	x	x	x	x

### Utrymingsväg (2 lux) Manuellt kalkulerat (30° NER & 30° SIDVÄGS)

Avståndstabellen är baserad på följande parametrar:	Monteringshöjd (m)					
		Bibehållsfaktor: 1,00 Nödbelysningsfaktor: 1,00 Minimum belysningsstyrka på mittlinjen: 2,00 lx Minimum belysningsstyrka på halva bredden till räddningsvägen: 1,0 lx Maximal jämnhet på mittlinjen 40 : 1 Räddningsvägens bredd: 2,00 m	8,00	6,0	17,6	x
	9,00	5,3	17,6	x	x	x
	10,00	4,4	16,4	x	x	x
	11,00	4,0	15,0	x	x	x
	12,00	4,0	13,5	x	x	x
	14,00	3,4	10,0	x	x	x
	16,00	2,2	5,8	x	x	x
	18,00	1,0	4,0	x	x	x
	19,00	x	x	x	x	x

### Antipanikområde (0.5 lux) - Manuellt kalkulerat (30° NED & 30° SIDVÄGS)

Avståndstabellen är baserad på följande parametrar:	Monteringshöjd (m)					m <sup>2</sup>
		Bibehållsfaktor: 1,00 Nödbelysningsfaktor: 1,00 Minimum belysningsstyrka i antipanikområdet: 0,50 lx Emax / Emin 40:1 Avstånd från vägg 0,50m	8,00	13,4	32,4	
	9,00	13,4	32,0	x	x	803,8
	10,00	13,0	30,0	x	x	706,5
	11,00	13,0	30,0	x	x	706,5
	12,00	13,0	33,0	x	x	854,9
	14,00	13,0	33,0	x	x	854,9
	16,00	14,3	34,7	x	x	945,2
	18,00	11,6	36,4	x	x	1040,1
	20,00	10,6	40,4	x	x	1281,2
	24,00	10,5	40,0	x	x	1256,0
	28,00	9,5	37,0	x	x	1074,7
	30,00	3,7	32,5	x		829,2
	32,00	3,7	31,5	x	x	778,9
	34,00	1,9	32,0	x	x	803,8
	35,00	x	x	x	x	x



# Ljuskurvor

## UniLED

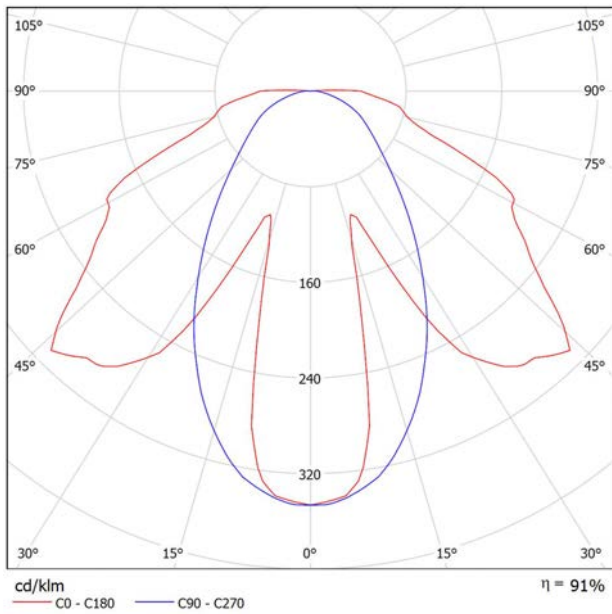

## ProLED / ProLED E

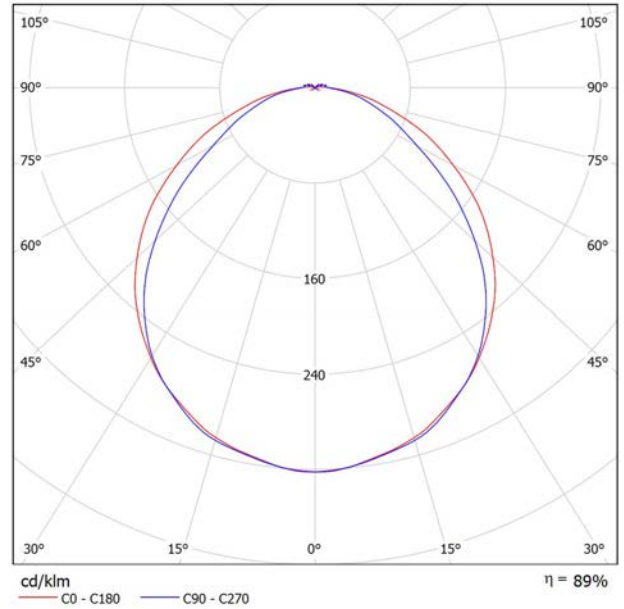

## MaxLED 26

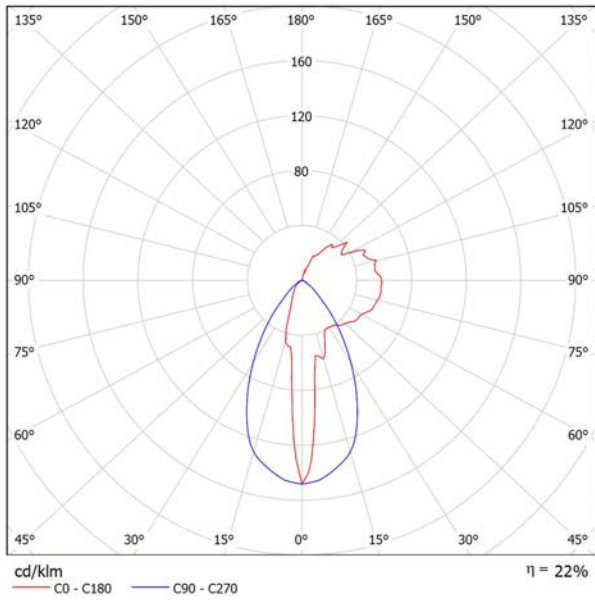

## MaxLED 47

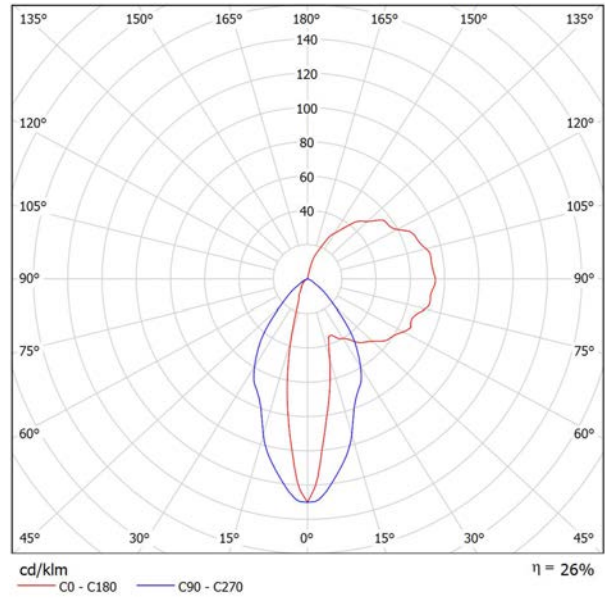

## MaxLED 65

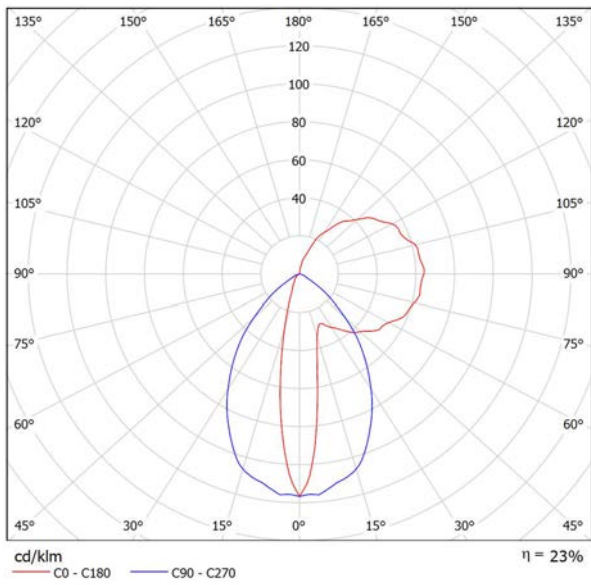

# Ljuskurvor

## OmniLED / Spot

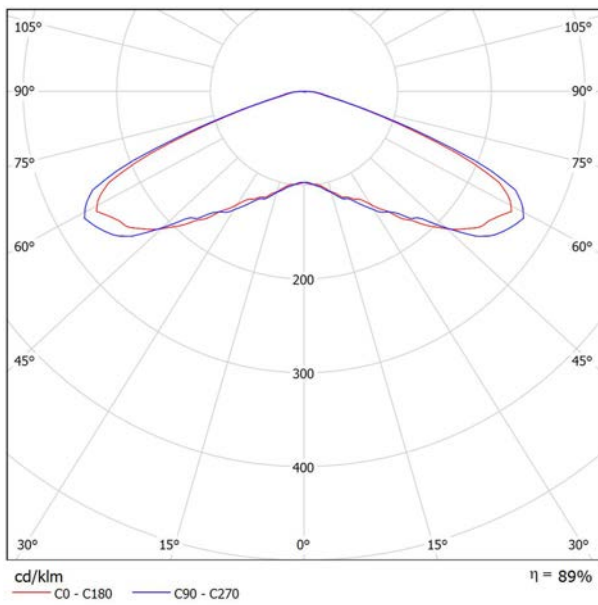

## OvaLED / Spot

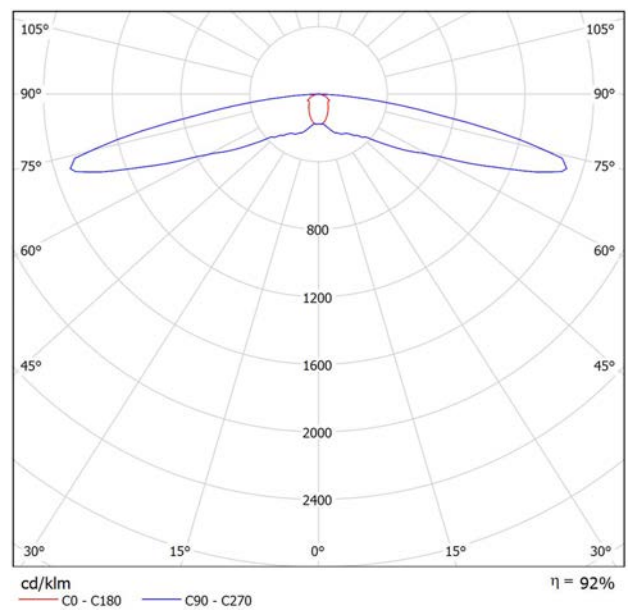

## AeriLED AP

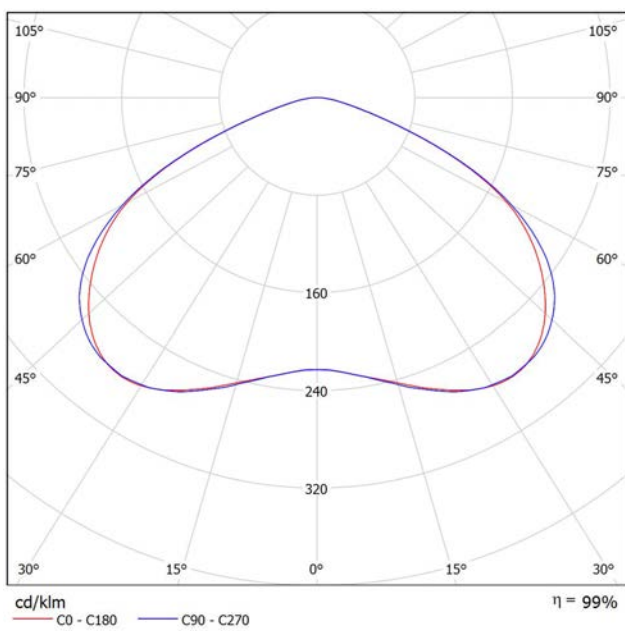

## AgoraLED

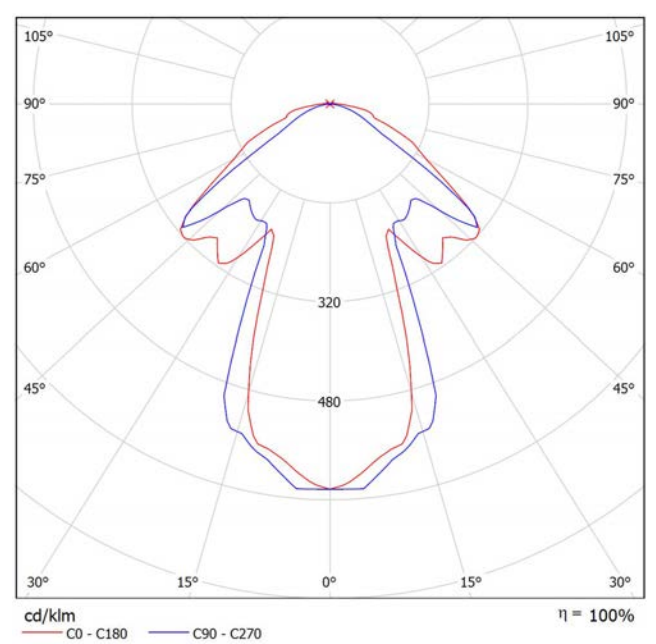



# Adresserbara övervakningscentraler

Med en övervakningscentral för nödbelysning får driftpersonal tydliga meddelanden om status och servicebehov för anläggningen. Varje armatur/enhet har en unik adress med tillhörande kundtext för att enkelt lokalisera fysiska armaturer.

## Delta Compact nödbelysning



Delta Compact Nödbelysningscentral för övervakning av nödbelysning med DA (detektion och larmmoduler), som används mot Eltek Fire& Safety's eBus-nödbelysningsarmaturer. Centralen har 2 slingor med möjlighet till flera centraler i nätverket. Delta Compact nödbelysning passar utmärkt för såväl små som stora byggnader, där det finns behov för ett användarvänligt och kostnadseffektivt nödbelysningssystem med automatisk övervakning. Delta Compact nödbelysning har möjlighet att kommunicera med andra Delta DA-enheter och kan därför integreras i stora övervakningssystem.

**Mått:** 471 x 380 x 125mm  
**Batteri:** 2 x 12V / 7,2 Ah  
**Temperatur:** -5° C - +50° C  
**Spänning:** 230 VAC/24 VDC  
**Enheter pr. slinga:** 126 LED armaturer  
**Antall zoner i ett system:** 256  
**Miljökrav/godkännande:** NS-EN54  
**Material:** Metall  
**Färg:** RAL 7024  
**IP grad:** IP42

E-nr.	Artikelnr.	Benämning	Typ
	292001	Delta Compact	Centralenhet, eBus 2 slingor u/eBus

## Delta OP kontrollpanel



Delta OP manöverenhet för visning av status i en Delta nödbelysningsanläggning för Elteks nödljusarmaturer med eBus kommunikation. Delta OP-panelen är utrustad med grafisk display, kommunikationsutgång för direkt anslutning till nätverk, ingång för direkt programmering av anslutna enheter. Nätverket är gemensamt med nätverk för brandlarm. Centralen har samma design och storlek som Delta OP för brandlarm.

**Mått:** 300 x 210 x 71 mm  
**Vikt:** 1700 g  
**Betjäningsslås:** Ja  
**Temperatur:** -20° C - +50° C  
**Spänning:** 21 - 30V DC  
**Kommunikation:** eBus  
**Material:** Plast/aluzink  
**Färg:** RAL 7024  
**IP grad:** IP42

E-nr.	Artikelnr.	Benämning	Typ
	251281	Delta Kontrollpanel	Kontrollpanel med eBus



## Delta DA

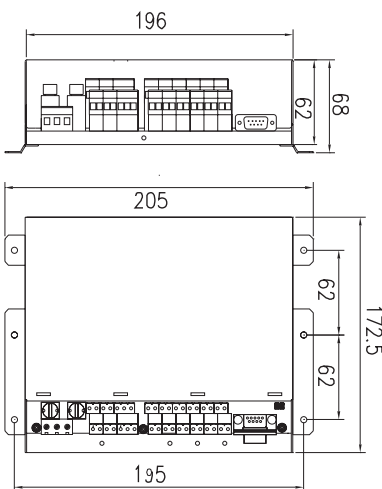

Delta DA - egen DA modul för eBus kommunikation för Eltek nödljusarmaturer. För användning i Delta Compact nödbelysningscentral eller sammankopplad i nätverk med flera centraler, DA-moduler eller kontrollpaneler.

**Mått:** 196 x 172,5 x 65 mm

**Vikt:** 1540 g

**Antal slingor:** 2

**Enheter pr. slinga:** 126 LED armaturer

**Temperatur:** -5° C - +50° C

**Spänning:** 230 VAC / 24VDC

**Antal zoner i ett system:** 256

**Antal underzoner pr. zon:** 256

**Material kapsling:** Aluzink

**Miljökrav:** NS-EN54

**IP grad:** IP30

E-nr.	Artikelnr.	Benämning	Typ
	255130	Delta Compact	Kommunikationsmodul med eBus och eBus

## Delta bicentral



Delta bicentral - nödljuscentral utan kontrollpanel för övervakning av Elteks nödbelysningsarmaturer med eBus kommunikation och med möjlighet för anslutning av adressenheter för annan utrustning som önskas övervakas. Centralerna är utrustade med en DA-modul som ger 2 slingor med upp till 126 nödljus/slinga. Nödljuscentralen sätts i nätverk för anslutning till kontrollpanel eller sammankoppling med fler centraler.

**Mått:** 471 x 380 x 125 mm

**Batteri:** 2 x 12V / 7,2 Ah

**Temperatur:** -5° C - +50° C

**Spänning:** 230 VAC/24VDC

**Enheter pr. slinga:** 126 LED armaturer

**Antall zoner i et system:** 256

**Miljökrav/godkännande:** NS-EN54

**Material:** Metall

**Färg:** RAL 7024

**IP grad:** IP 42

E-nr.	Artikelnr.	Benämning	Typ
	251071.21	Delta Bicentral	Bicentral m eBus, 2 slingor och eBus

## Adresseenheter



Art.nr. 236001



Art.nr. 251422.10



Art.nr. 236002

### eIBus adresseenheter

Adressenheten ansluts slingan för övervakning av nödbelysning med potentialfria utgångar. Genom aktivering av potentialfri utgång på armaturen visas adressen och kundtexten tillhörande adressmodulen med tillhörande statusmeddelande.

E-nr.	Artikelnr.	Benämning	Typ
	236001	Brytare adressenhet i box	Switch monitor plus
	251422.10	Brytare a dresseenhet m/ isolator	Mini switch monitor

Art. nr.	Benämning	Beskrivning/funktion	Kapsling/ art.nr/	Meddelande t central*			Spännings- Områden DCV		Ström
				Larm	Förvarning	Fel	In	Ut	
236002	Bryter adr. Enhet/ Switch monitor plus	Enheterna används där av/på-enheter ska anslutas till anläggningen. enheterna ger ej driftspänning till detektorer.	DIN Skena/ 55000-821	X 1Kohm	X 10Kohm	X 20Kohm	17-28	9-11	0,73mA

## FireWin presentationssystem



FireWin är ett windowsbaserat grafiskt presentationssystem med betjäningssmöjligheter för brand- och nödbelysningssystem. Systemet är enkelt att använda, har hög bildkvalitet och ger full översikt på de övervakade områdena. För mer information om FireWin eller övrig kommunikation mot Eltek brand- och nödbelysningssystem, se Prodtkatalogen för Brandlarm.

# Efterlysande skyltar

## Efterlysande hänvisningsskyltar

Efterlysande skylt för märkning av utrymningsväg



Art. nr.	Beskrivning	Storlek	Kvalitet
2992030.3	Efterlysande skylt, front N/10m	297x105mm	PVC 22mCd/1timme
2992031.3	Efterlysande skylt, front N/15m	420x148mm	PVC 22mCd/1timme
2992032.3	Efterlysande skylt, front N/20m	594x210mm	PVC 22mCd/1timme
2992030.1	Efterlysande skylt, front H/10m	297x105mm	PVC 22mCd/1timme
2992031.1	Efterlysande skylt, front H/15m	420x148mm	PVC 22mCd/1timme
2992032.1	Efterlysande skylt, front H/20m	594x210mm	PVC 22mCd/1timme
2992030.2	Efterlysande skylt, front V/10m	297x105mm	PVC 22mCd/1timme
2992031.2	Efterlysande skylt, front V/15m	420x148mm	PVC 22mCd/1timme
2992032.2	Efterlysande skylt, front V/20m	594x210mm	PVC 22mCd/1timme

<b>Belysning i lux:</b>	10	20	25	30	40	50	60	70	80	90	100	110	120	130	140	150	200	250	500	1000
<b>Belyst i 15 min.:</b>	2	5	6	7	10	11	12	13	14	15	16	16	16	17	17	17	19	19	21	22,5
<b>Belyst i 60 min.:</b>	4	9	11	12	15	16	17	18	19	19	19	20	20	20	20	21	21	21	22,5	22,5
<b>Kontinuerligt ljus:</b>	6	12	14	16	18	19	20	20	21	21	21	21	22,5	22,5	22,5	22,5	22,5	22,5	22,5	22,5

Effekt och urladdningstid mätt efter DIN67510, 1-4. Ljuskälla: Ljusstofflampa med färgtemperatur, c:a 4000K osram L36W/21-840.

Efterlysande effekt i mcd/m<sup>2</sup> efter exponering: KVALITET: Lonlite MEGA STAR

## Efterlysande skyltar

Informationsskylt i många varianter för information och hänvisning. Här visas ett urval:



Art. nr.	Beskrivning	Storlek	Kvalitet
2992033.2	Efterlysande skylt, förstahjälpen 20x20	20x20cm	PVC 22mCd/1timme
2992033.3	Efterlysande skylt, förstahjälpen plog 20x20	20x20cm	PVC 22mCd/1timme
2992033.4	Efterlysande skylt, bår 20x20	20x20cm	PVC 22mCd/1timme
2992033.5	Efterlysande skylt, bår plog 20x20	20x20cm	PVC 22mCd/1timme
2992033.6	Efterlysande skylt, pil sned 20x20	20x20cm	PVC 22mCd/1timme
2992033.7	Efterlysande skylt, pil rätt 20x20	20x20cm	PVC 22mCd/1timme
2992033.8	Efterlysande skylt, brandlarm 20x20	20x20cm	PVC 22mCd/1timme
2992033.9	Efterlysande skylt, brandsläckare 20x20	20x20cm	PVC 22mCd/1timme
2992033.10	Efterlysande skylt, brandslang 20x20	20x20cm	PVC 22mCd/1timme

**Honeywell Life Safety AS**

Postboks 3514, 3007 Drammen, Norway

Tlf.: +47 32 24 48 00 / +47 815 44 045

[fire.safety@honeywell.com](mailto:fire.safety@honeywell.com)

[www.hls-eltek.no](http://www.hls-eltek.no)

**Sverige**

[lifesafety.sweden@honeywell.com](mailto:lifesafety.sweden@honeywell.com)

[www.eltek.se](http://www.eltek.se)

**Danmark**

[fire.safety@honeywell.com](mailto:fire.safety@honeywell.com)

[www.hls-eltek.dk](http://www.hls-eltek.dk)

Med förbehåll om ändringar

Produktkatalog Decentraliserad  
Nödbelysning | Rev 1.1 | 06/2018  
© Honeywell International Inc.

**Honeywell**